

**Senninger®**

# Arrosage agricole en couverture intégrale/pépinière & serre

*Basse Pression - Hautes Performances*

ARROSAGE AGRICOLE



# CONTENU DU CATALOGUE

## MICRO-SPRINKLERS

■ mini-Wobbler Tête en haut	03
■ mini-Wobbler Tête en bas	04
■ Wobbler	05
■ Xcel-Wobbler	07

## SANS IMPACT

■ Smooth Drive	09
----------------	----

## WOBLERS

■ Mister Tête en haut	10
■ Mister Tête en bas	11
■ Micro-Sprinkler Tête en haut	12
■ Micro-Sprinkler Tête en bas	13
■ Brumisateur	14

## SPRAYS

■ Piquet Sprinkler	15
■ Triad	16
■ T-Spray	17
■ Super Spray	18

## ARROSEURS À IMPACT

■ Série 20	19
■ Compact Impact	21
■ WedgeDrive	22
■ Série 30	23
■ Série 40	25
■ Série 50	27
■ Cercle Partiel	29
■ Série 70	31
■ Série 80	33

## COMPOSANTS

■ Assemblages d'adaptateurs montants	35
■ Assemblages d'adaptateurs suspendus	36
■ Assemblages d'adaptateurs suspendus	37
■ DrainStop Plus	37
■ Raccords, raccords rapides	38

## RÉGULATEURS DE PRESSION

■ Comparatif des Régulateurs	39
■ PRLG - Parc et Jardin	40
■ PRL - Faible débit	41
■ PSR-2	42
■ PMR-MF - Débit moyen	43
■ PR-HF - Débit élevé	44
■ PRU - Débit ultra élevé	45
■ PRLV	46
■ PRXF-LV	47

## LOGICIELS

■ Irri-Maker/IrriExpress	48
■ WinSIPP	49

## RESSOURCES

■ Formules & Conversions	50
■ Taux de précipitation - États-Unis	51
■ Taux de précipitation - Métriques	52
■ Buses	53
■ Garantie Produit	54



## PARTENAIRES **ENSEMBLE**

### *“Performances garanties”*

Depuis 1963, Senninger ne cesse de s'engager pour innover et fabriquer des arroseurs, des buses et des régulateurs de pression de qualité qui accroissent les rendements de vos cultures. Notre but consiste à ce que tous nos produits et améliorations vous permettent, avec plus de facilité et de rentabilité, de produire des cultures pour une population toujours croissante.

Senninger met l'accent sur la préservation des ressources. Notre gamme d'arroseurs et de buses d'arrosage à haute performance est conçue pour fonctionner à très faible pression. La consommation d'eau et les frais d'électricité s'en trouvent ainsi réduits, ce qui bénéficie aussi bien aux cultivateurs qu'à la planète.

Les produits Senninger sont en outre assortis d'une garantie de deux ans sur le matériel, la fabrication et les performances. Nous garantissons que les buses conserveront un orifice de taille inchangée pendant cinq ans. Nos équipes de terrain, notre assistance technique et notre service à la clientèle sont inégalés. Nous plaçons la barre très haut, car nous savons que vous avez besoin de plus qu'un fabricant de grande qualité. Vous avez besoin d'un partenaire.



# mini-Wobbler® Tête en haut

Le mini-Wobbler utilise la technologie d'asperseur à rotation décentrée de Senninger. Elle procure une couverture extrêmement uniforme sur un large diamètre à basse pression.



## CARACTÉRISTIQUES

- Faibles pertes dues à l'évaporation
- Projection à plusieurs niveaux: 10°
- Débits: 0,42 à 2,18 gpm (95 à 495 l/h)
- Pressions de fonctionnement: 15 à 25 psi (1,03 à 1,72 bar)
- Connexion: mâle NPT 1/2"
- Garantie de deux ans sur les matériaux, la fabrication et les performances
- Buses à code couleur pour une identification facile des tailles. Garantie pour l'orifice de conserver sa taille correcte pendant cinq ans

## ADAPTATEUR MONTANT

Le mini-Wobbler peut être fixé sur l'adaptateur montant pour plus de polyvalence en termes d'installation.



### PRESSION DE BASE DE L'ARROSEUR - ÉTATS-UNIS

	psi			PRESSION DE BASE DE L'ARROSEUR - MÉTRIQUE	bars		
	15	20	25		1,03	1,38	1,72
<b>Buse n° 4 - Bleu clair (1/16")</b>				<b>Buse n° 4 - Bleu clair (1,59 mm)</b>			
Débit (gpm)	0,42	0,50	0,56	Débit (l/h)	95	114	127
Diamètre à 1,5 pi. h (pi.)	26,5	28,0	28,0	Diamètre à 0,46 m h (m)	8,1	8,5	8,8
Diamètre à 3 pi. h (pi.)	31,0	32,0	34,0	Diamètre à 0,91 m h (m)	9,5	9,8	10,1
<b>Buse n° 5 - Beige (5/64")</b>				<b>Buse n° 5 - Beige (1,98 mm)</b>			
Débit (gpm)	0,64	0,75	0,84	Débit (l/h)	145	170	191
Diamètre à 1,5 pi. h (pi.)	31,0	33,5	35,0	Diamètre à 0,46 m h (m)	9,5	10,2	10,7
Diamètre à 3 pi. h (pi.)	36,5	39,0	39,5	Diamètre à 0,91 m h (m)	11,1	11,9	12,0
<b>Buse n° 6 - Or (3/32")</b>				<b>Buse n° 6 - Or (2,38 mm)</b>			
Débit (gpm)	0,95	1,10	1,25	Débit (l/h)	216	250	284
Diamètre à 1,5 pi. h (pi.)	33,0	36,0	37,0	Diamètre à 0,46 m h (m)	10,1	11,0	11,3
Diamètre à 3 pi. h (pi.)	39,5	42,0	42,0	Diamètre à 0,91 m h (m)	12,0	12,8	12,8
<b>Buse n° 7 - Vert jaune (7/64")</b>				<b>Buse n° 7 - Vert jaune (2,78 mm)</b>			
Débit (gpm)	1,30	1,51	1,69	Débit (l/h)	295	343	384
Diamètre à 1,5 pi. h (pi.)	35,0	37,5	38,5	Diamètre à 0,46 m h (m)	10,7	11,4	11,7
Diamètre à 3 pi. h (pi.)	41,0	43,0	43,0	Diamètre à 0,91 m h (m)	12,5	13,1	13,1
<b>Buse n° 8 - Lavande (1/8")</b>				<b>Buse n° 8 - Lavande (3,18 mm)</b>			
Débit (gpm)	1,67	1,95	2,18	Débit (l/h)	379	443	495
Diamètre à 1,5 pi. h (pi.)	35,5	38,5	38,0	Diamètre à 0,46 m h (m)	10,8	11,7	11,9
Diamètre à 3 pi. h (pi.)	41,5	43,0	43,0	Diamètre à 0,91 m h (m)	12,7	13,1	13,3

Également disponible avec des buses n° 9 et n° 10. Consultez l'usine pour les données de performance détaillées. Les performances des arroseurs peuvent varier en fonction des conditions sur le terrain. La hauteur du jet du modèle tête en haut va de 0,46 à 0,91 m (1,5 à 3 pi.) au-dessus de la buse en fonction de la pression et de la taille de la buse. La hauteur minimale recommandée pour le piquet est de 0,46 m (1,5 pi.).

## PIQUET

Le mini-Wobbler peut être fixé sur un piquet de 66 cm à l'aide de l'adaptateur montant pour plus de polyvalence en termes d'installation.





# Tête en bas **i-mini-Wobbler®**

## ASSEMBLAGES D'ADAPTATEURS SUSPENDUS

Fixez le mini-Wobbler tête en bas sur l'un des assemblages d'adaptateurs suspendus.



L'i-mini-Wobbler utilise la technologie d'asperseur à rotation décentrée de Senninger. Conçu pour les installation tête en bas dans les serres, cela produit une imitation comme de la pluie.



## CARACTÉRISTIQUES

- Faibles pertes dues à l'évaporation
- Projection à plusieurs niveaux : 0°
- Débits: 0,75 à 2,18 gpm (170 à 495 l/h)
- Pressions de fonctionnement: 20 à 25 psi (1,38 à 1,72 bar)
- Connexion: mâle NPT 1/2"
- Garantie de deux ans sur les matériaux, la fabrication et les performances
- Buses à code couleur pour une identification facile des tailles. Garantie que la taille correcte de l'orifice sera maintenue pendant cinq ans



Utilisez le Drain Stop Plus de Senninger avec l'i-mini-Wobbler. Il est spécifiquement conçu pour l'arrosage par le haut, afin d'éviter la purge des applicateurs lorsque le système est arrêté.



PRESSION DE BASE DE L'ARROSEUR - ÉTATS-UNIS	psi		PRESSION DE BASE DE L'ARROSEUR - MÉTRIQUE	bars	
	20	25		1,38	1,72
<b>Buse n° 5 - Beige (5/64")</b>			<b>Buse n° 5 - Beige (1,98 mm)</b>		
Débit (gpm)	0,75	0,84	Débit (l/h)	170	191
Diamètre à 3 pi. h (pi.)	30,0	31,0	Diamètre à 0,91 m h (m)	9,2	9,5
Diamètre à 6 pi. h (pi.)	32,0	32,5	Diamètre à 1,83 m h (m)	9,8	9,9
<b>Buse n° 6 - Or (3/32")</b>			<b>Buse n° 6 - Or (2,38 mm)</b>		
Débit (gpm)	1,10	1,25	Débit (l/h)	250	284
Diamètre à 3 pi. h (pi.)	31,0	31,4	Diamètre à 0,91 m h (m)	9,5	9,6
Diamètre à 6 pi. h (pi.)	34,0	34,5	Diamètre à 1,83 m h (m)	10,4	10,5
<b>Buse n° 7 - Vert jaune (7/64")</b>			<b>Buse n° 7 - Vert jaune (2,78 mm)</b>		
Débit (gpm)	1,51	1,69	Débit (l/h)	343	384
Diamètre à 3 pi. h (pi.)	31,0	32,0	Diamètre à 0,91 m h (m)	9,5	9,8
Diamètre à 6 pi. h (pi.)	35,0	35,5	Diamètre à 1,83 m h (m)	10,7	10,8
<b>Buse n° 8 - Lavande (1/8")</b>			<b>Buse n° 8 - Lavande (3,18 mm)</b>		
Débit (gpm)	1,95	2,18	Débit (l/h)	443	495
Diamètre à 3 pi. h (pi.)	31,5	32,0	Diamètre à 0,91 m h (m)	9,6	9,8
Diamètre à 6 pi. h (pi.)	35,5	36,0	Diamètre à 1,83 m h (m)	10,8	11,0

Les performances des arroseurs peuvent varier en fonction des conditions sur le terrain. La hauteur du jet du modèle tête en bas va de 0,2 à 0,46 m (0,5 à 1,5 pi.) au-dessus de la buse en fonction de la pression et de la taille de la buse.

# Xcel-Wobbler® Angle Moyen et Élevé

Le Xcel-Wobbler utilise la technologie rotative décentrée de Senninger. Il permet une application extrêmement uniforme et instantanée sur une large surface à de basses pressions, ainsi qu'avec très peu de pertes dues à l'évaporation. Idéal pour des applications de type aspersion et/ou protection antigel.



## COMPARATIF DES DISTRIBUTIONS DES ARROSEURS



Xcel-Wobbler  
(angle élevé)

Jet  
fixe

Appareils  
à  
jet

L'application instantanée sur une grande surface du Xcel-Wobbler minimise l'impact sur la structure du sol, ce qui favorise l'infiltration.



ANGLE MOYEN



ANGLE ÉLEVÉ

## CARACTÉRISTIQUES

- Le contrepoids réduit les vibrations pour plus de douceur et de stabilité
- Une seule pièce mobile - ce qui se traduit par une plus longue durée de vie
- Connexions: mâle NPT 3/4" ou 1/2"
- Débits: 0,78 à 6,97 gpm (177 à 1583 l/h)
- Pressions de fonctionnement: 10 à 25 psi (0,69 à 1,72 bar)
- Faible dérive due au vent et peu de pertes dues à l'évaporation à basse pression
- Garantie de deux ans sur les matériaux, la fabrication et les performances
- Buses à code couleur pour une identification facile des tailles. Garantie que la taille correcte de l'orifice sera maintenue cinq ans

*Le Xcel-Wobbler maximise la surface couverte pour les applications sous les arbres et les applications en pépinière.*

Angle Moyen et Élevé **Xcel-Wobbler®**

PRESSION DE BASE DE L'ARROSEUR - ÉTATS-UNIS	psi				PRESSION DE BASE DE L'ARROSEUR - MÉTRIQUE	bars			
	10	15	20	25		0,69	1,03	1,38	1,72
<b>Buse n° 6 - Or (3/32")</b>					<b>Buse n° 6 - Or (2,38 mm)</b>				
Débit (gpm)	0,78	0,95	1,10	1,23	Débit (l/h)	177	216	250	279
Diamètre AM à 1,5 pi. h (pi.)	32,0	35,0	38,5	41,0	Diamètre AM à 0,46 m h (m)	9,8	10,7	11,7	12,5
Diamètre AÉ à 1,5 pi. h (pi.)	36,5	41,0	45,0	46,0	Diamètre AÉ à 0,46 m h (m)	11,1	12,5	13,7	14,0
<b>Buse n° 7 - Vert jaune (7/64")</b>					<b>Buse n° 7 - Vert jaune (2,78 mm)</b>				
Débit (gpm)	1,06	1,30	1,50	1,68	Débit (l/h)	241	295	341	382
Diamètre AM à 1,5 pi. h (pi.)	33,0	36,5	40,5	41,0	Diamètre AM à 0,46 m h (m)	10,1	11,1	12,4	12,5
Diamètre AÉ à 1,5 pi. h (pi.)	40,0	46,5	47,0	50,5	Diamètre AÉ à 0,46 m h (m)	12,2	14,2	14,3	15,4
<b>Buse n° 8 - Lavande (1/8")</b>					<b>Buse n° 8 - Lavande (3,18 mm)</b>				
Débit (gpm)	1,40	1,71	1,98	2,21	Débit (l/h)	318	388	450	502
Diamètre AM à 1,5 pi. h (pi.)	34,0	38,5	41,0	42,5	Diamètre AM à 0,46 m h (m)	10,4	11,7	12,5	13,0
Diamètre AÉ à 1,5 pi. h (pi.)	42,0	46,5	47,0	51,5	Diamètre AÉ à 0,46 m h (m)	12,8	14,2	14,3	15,7
<b>Buse n° 9 - Gris (9/64")</b>					<b>Buse n° 9 - Gris (3,57 mm)</b>				
Débit (gpm)	1,80	2,20	2,54	2,84	Débit (l/h)	409	500	577	645
Diamètre AM à 1,5 pi. h (pi.)	34,5	40,5	42,0	43,0	Diamètre AM à 0,46 m h (m)	10,5	12,4	12,8	13,1
Diamètre AÉ à 1,5 pi. h (pi.)	44,0	47,0	50,5	52,5	Diamètre AÉ à 0,46 m h (m)	13,4	14,3	15,4	16,0
<b>Buse n° 10 - Turquoise (5/32")</b>					<b>Buse n° 10 - Turquoise (3,97 mm)</b>				
Débit (gpm)	2,22	2,72	3,14	3,51	Débit (l/h)	504	618	713	797
Diamètre AM à 1,5 pi. h (pi.)	36,0	41,0	42,5	44,0	Diamètre AM à 0,46 m h (m)	11,0	12,5	13,0	13,4
Diamètre AÉ à 1,5 pi. h (pi.)	44,5	49,0	50,5	53,5	Diamètre AÉ à 0,46 m h (m)	13,6	14,9	15,4	16,3
<b>Buse n° 11 - Jaune (11/64")</b>					<b>Buse n° 11 - Jaune (4,37 mm)</b>				
Débit (gpm)	2,69	3,30	3,81	4,26	Débit (l/h)	611	749	865	968
Diamètre AM à 1,5 pi. h (pi.)	36,0	41,5	43,0	44,0	Diamètre AM à 0,46 m h (m)	11,0	12,7	13,1	13,4
Diamètre AÉ à 1,5 pi. h (pi.)	44,5	50,5	51,5	54,0	Diamètre AÉ à 0,46 m h (m)	13,6	15,4	15,7	16,5
<b>Buse n° 12 - Rouge (3/16")</b>					<b>Buse n° 12 - Rouge (4,76 mm)</b>				
Débit (gpm)	3,23	3,96	4,57	5,11	Débit (l/h)	734	899	1038	1161
Diamètre AM à 1,5 pi. h (pi.)	36,5	41,5	44,5	44,5	Diamètre AM à 0,46 m h (m)	11,1	12,7	13,6	13,6
Diamètre AÉ à 1,5 pi. h (pi.)	46,0	50,5	52,0	54,5	Diamètre AÉ à 0,46 m h (m)	14,0	15,4	15,9	16,6
<b>Buse n° 13 - Blanc (13/64")</b>					<b>Buse n° 13 - Blanc (5,16 mm)</b>				
Débit (gpm)	3,80	4,65	5,38	6,01	Débit (l/h)	863	1056	1222	1365
Diamètre AM à 1,5 pi. h (pi.)	36,5	41,5	44,5	45,0	Diamètre AM à 0,46 m h (m)	11,1	12,7	13,6	13,7
Diamètre AÉ à 1,5 pi. h (pi.)	46,5	51,0	52,5	55,5	Diamètre AÉ à 0,46 m h (m)	14,2	15,6	16,0	16,9
<b>Buse n° 14 - Bleu (7/32")</b>					<b>Buse n° 14 - Bleu (5,56 mm)</b>				
Débit (gpm)	4,40	5,39	6,23	6,97	Débit (l/h)	999	1224	1415	1583
Diamètre AM à 1,5 pi. h (pi.)	37,0	42,5	45,0	46,5	Diamètre AM à 0,46 m h (m)	11,3	13,0	13,7	14,2
Diamètre AÉ à 1,5 pi. h (pi.)	47,0	51,0	53,0	55,5	Diamètre AÉ à 0,46 m h (m)	14,3	15,6	16,2	16,9

Les performances des arroseurs peuvent varier en fonction des conditions sur le terrain. D'autres tailles de buse sont disponibles. Consultez l'usine pour les données de performance détaillées. La hauteur du jet va de 0,8 à 1,7 m (2,5 à 5,5 pi.) au-dessus de la buse en fonction de la pression et de la taille de la buse. La hauteur minimale recommandée pour la canne est de 0,46 m (1,5 pi.).

# Wobler® Angle Standard et Faible

Les Wobler utilisent la technologie rotative décentrée de Senninger, qui procure une couverture extrêmement uniforme sur un large diamètre à basse pression. Ils produisent des gouttelettes qui résistent à la dérive due au vent et qui sont appliquées sous forme d'une pluie douce.



## CARACTÉRISTIQUES

- Une seule pièce mobile – ce qui se traduit par une plus longue durée de vie
- Débits: 0,78 à 7,64 gpm (177 à 1735 l/h)
- Pressions de fonctionnement: 10 à 30 psi (0,69 à 2,07 bars)
- Faibles pertes dues à l'évaporation
- Connexions: mâle NPT 3/4" et 1/2"
- Garantie de deux ans sur les matériaux, la fabrication et les performances
- Buses à code couleur pour une identification facile des tailles. Garantie que la taille correcte de l'orifice sera maintenue cinq ans.



### WOBLER SUR CANNE AVEC BÉTON

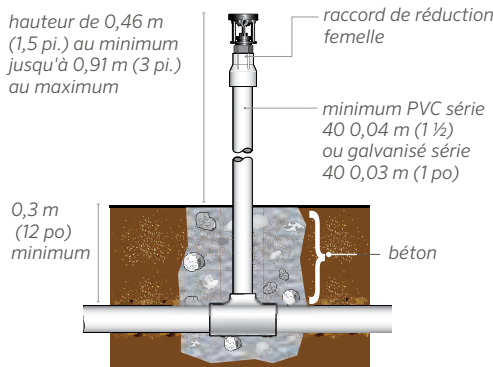

REMARQUE: il faut prendre soin de stabiliser la canne. Pour d'autres détails sur l'installation, contactez votre usine.

### WOBLER SUR CANNE SUPPORTÉ PAR UN PIQUET

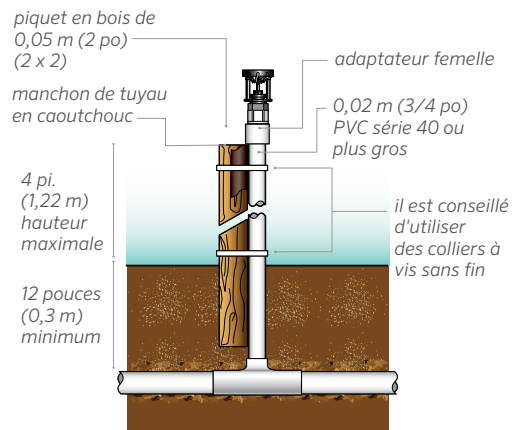



# Wobler® Angle Standard et Faible

PRESSION DE BASE DE L'ARROSEUR - ÉTATS-UNIS	psi					PRESSION DE BASE DE L'ARROSEUR - MÉTRIQUE	bars				
	10	15	20	25	30		0,69	1,03	1,38	1,72	2,07
<b>Buse n° 6 - Or (3/32")</b>						<b>Buse n° 6 - Or (2,38 mm)</b>					
Débit (gpm)	0,78	0,95	1,10	1,23	1,35	Débit (l/h)	177	216	250	279	307
Diamètre AS à 1,5 pi. h (pi.)	34,0	39,0	41,5	43,5	44,0	Diamètre AS à 0,46 m h (m)	10,4	11,9	12,7	13,3	13,4
Diamètre AF à 1,5 pi. h (pi.)	29,0	34,5	38,0	40,5	41,0	Diamètre AF à 0,46 m h (m)	8,8	10,5	11,6	12,4	12,5
<b>Buse n° 7 - Vert jaune (7/64")</b>						<b>Buse n° 7 - Vert jaune (2,78 mm)</b>					
Débit (gpm)	1,06	1,30	1,50	1,68	1,84	Débit (l/h)	241	295	341	382	418
Diamètre AS à 1,5 pi. h (pi.)	36,5	41,5	43,5	45,0	45,5	Diamètre AS à 0,46 m h (m)	11,1	12,7	13,3	13,7	13,9
Diamètre AF à 1,5 pi. h (pi.)	31,5	37,0	40,0	41,5	42,0	Diamètre AF à 0,46 m h (m)	9,6	11,3	12,2	12,7	12,8
<b>Buse n° 8 - Lavande (1/8")</b>						<b>Buse n° 8 - Lavande (3,18 mm)</b>					
Débit (gpm)	1,40	1,71	1,98	2,21	2,42	Débit (l/h)	318	388	450	502	550
Diamètre AS à 1,5 pi. h (pi.)	38,5	43,5	45,0	46,5	47,0	Diamètre AS à 0,46 m h (m)	11,7	13,3	13,7	14,2	14,3
Diamètre AF à 1,5 pi. h (pi.)	34,0	39,0	41,5	42,5	43,0	Diamètre AF à 0,46 m h (m)	10,4	11,9	12,7	13,0	13,1
<b>Buse n° 9 - Gris (9/64")</b>						<b>Buse n° 9 - Gris (3,57 mm)</b>					
Débit (gpm)	1,80	2,20	2,54	2,84	3,11	Débit (l/h)	409	500	577	645	706
Diamètre AS à 1,5 pi. h (pi.)	40,5	45,5	46,5	47,5	48,0	Diamètre AS à 0,46 m h (m)	12,4	13,9	14,2	14,5	14,6
Diamètre AF à 1,5 pi. h (pi.)	35,5	40,5	42,5	43,5	44,0	Diamètre AF à 0,46 m h (m)	10,8	12,4	13,0	13,3	13,4
<b>Buse n° 10 - Turquoise (5/32")</b>						<b>Buse n° 10 - Turquoise (3,97 mm)</b>					
Débit (gpm)	2,22	2,72	3,14	3,51	3,85	Débit (l/h)	504	618	713	797	874
Diamètre AS à 1,5 pi. h (pi.)	42,0	47,0	48,0	48,5	49,0	Diamètre AS à 0,46 m h (m)	12,8	14,3	14,6	14,8	14,9
Diamètre AF à 1,5 pi. h (pi.)	36,0	41,0	43,0	44,0	44,5	Diamètre AF à 0,46 m h (m)	11,0	12,5	13,1	13,4	13,6
<b>Buse n° 11 - Jaune (11/64")</b>						<b>Buse n° 11 - Jaune (4,37 mm)</b>					
Débit (gpm)	2,69	3,30	3,81	4,26	4,67	Débit (l/h)	611	749	865	968	1061
Diamètre AS à 1,5 pi. h (pi.)	43,0	48,0	49,0	49,5	50,0	Diamètre AS à 0,46 m h (m)	13,1	14,6	14,9	15,1	15,3
Diamètre AF à 1,5 pi. h (pi.)	36,5	42,0	43,5	44,5	45,0	Diamètre AF à 0,46 m h (m)	11,1	12,8	13,3	13,6	13,7
<b>Buse n° 12 - Rouge (3/16")</b>						<b>Buse n° 12 - Rouge (4,76 mm)</b>					
Débit (gpm)	3,23	3,96	4,57	5,11	5,60	Débit (l/h)	734	899	1038	1161	1272
Diamètre AS à 1,5 pi. h (pi.)	44,0	49,0	50,0	50,5	51,0	Diamètre AS à 0,46 m h (m)	13,4	14,9	15,3	15,4	15,6
Diamètre AF à 1,5 pi. h (pi.)	37,0	42,5	44,0	45,0	45,5	Diamètre AF à 0,46 m h (m)	11,3	13,0	13,4	13,7	13,9
<b>Buse n° 13 - Blanc (13/64")</b>						<b>Buse n° 13 - Blanc (5,16 mm)</b>					
Débit (gpm)	3,80	4,65	5,38	6,01	6,59	Débit (l/h)	863	1056	1222	1365	1497
Diamètre AS à 1,5 pi. h (pi.)	44,5	49,5	50,5	51,0	51,5	Diamètre AS à 0,46 m h (m)	13,6	15,1	15,4	15,6	15,7
Diamètre AF à 1,5 pi. h (pi.)	37,5	43,0	44,5	45,5	46,0	Diamètre AF à 0,46 m h (m)	11,4	13,1	13,6	13,9	14,0
<b>Buse n° 14 - Bleu (7/32")</b>						<b>Buse n° 14 - Bleu (5,56 mm)</b>					
Débit (gpm)	4,40	5,39	6,23	6,97	7,64	Débit (l/h)	999	1224	1415	1583	1735
Diamètre AS à 1,5 pi. h (pi.)	45,0	50,0	51,0	51,5	52,0	Diamètre AS à 0,46 m h (m)	13,7	15,3	15,6	15,7	15,9
Diamètre AF à 1,5 pi. h (pi.)	38,0	43,5	45,0	46,0	46,5	Diamètre AF à 0,46 m h (m)	11,6	13,3	13,7	14,0	14,2

Les performances des arroseurs peuvent varier en fonction des conditions sur le terrain. D'autres tailles de buse sont disponibles. Consultez l'usine pour les données de performance détaillées. La hauteur du jet va de 0,8 à 1,7 m (2,5 à 5,5 pi.) au-dessus de la buse en fonction de la pression et de la taille de la buse. La hauteur minimale recommandée pour la canne est de 0,46 m (1,5 pi.).

# Smooth Drive™

Le Smooth Drive de Senninger est conçu pour l'arrosage sous les arbres, en plein champ et en pépinière. Son "diffuseur ambulant" unique permet un arrosage extrêmement uniforme qui évite les zones sèches causées par la présence des supports.



## DEUX MODÈLES

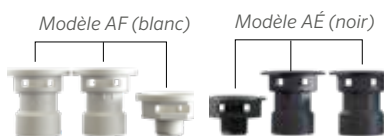

Voir les options de connexion d'entrée dans les caractéristiques

## CARACTÉRISTIQUES

- Modèle à angle faible idéal pour l'arrosage sous les arbres (base blanche)
- Modèle à angle élevé idéal pour l'arrosage en plein champ (base noire)
- Le déflecteur de précision fournit une plus grande portée et une meilleure distribution
- Mécanisme de freinage perfectionné pour une vitesse de rotation douce et régulière et un minimum de contraintes sur le piston
- Aucun outil nécessaire pour accéder à la buse
- Débits: 1,34 à 2,79 gpm (304 à 634 l/h)
- Pressions de fonctionnement: 25 à 40 psi (1,72 à 2,76 bars)
- Connexions: mâle NPT ½" Embout ½" x embout ¾" x 1" bout mâle Embout 20 mm x embout 25 mm
- Base soudée par solvant pour résister au vol
- Garantie de deux ans sur les matériaux, la fabrication et les performances
- Buses à code couleur pour une identification facile des tailles. Garantie que la taille correcte de l'orifice sera maintenue cinq ans

## APPAREILS ORDINAIRES

Zone non irriguée générée par les supports fixes

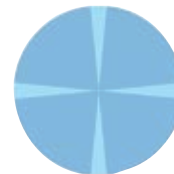

## SMOOTH DRIVE

Le diffuseur ambulant élimine la zone non irriguée du support



Les arroseurs rotatifs ordinaires sont dotés de supports fixes qui bloquent l'eau et génèrent des zones non irriguées. Le diffuseur ambulant du Smooth Drive élimine les zones non irriguées dues au support, ce qui permet une distribution dégagée et uniforme.

PRESSION DE BASE DE L'ARROSEUR - ÉTATS-UNIS	psi				PRESSION DE BASE DE L'ARROSEUR - MÉTRIQUE	bars			
	25	30	35	40		1,72	2,07	2,41	2,76
<b>Buse n° 6 - Or (3/32")</b>					<b>Buse n° 6 - Or (2,38 mm)</b>				
Débit (gpm)	-	1,34	1,45	1,55	Débit (l/h)	-	304	329	352
Diamètre AF à 1,5 pi. h (pi.)	-	65	67	68	Diamètre AF à 0,46 m h (m)	-	19,8	20,4	20,7
Diamètre AÉ à 1,5 pi. h (pi.)	-	68	70	72	Diamètre AÉ à 0,46 m h (m)	-	20,7	21,3	21,9
<b>Buse n° 7 - Vert jaune (7/64")</b>					<b>Buse n° 7 - Vert jaune (2,78 mm)</b>				
Débit (gpm)	1,68	1,84	1,99	2,12	Débit (l/h)	382	418	452	482
Diamètre AF à 1,5 pi. h (pi.)	63	67	68	69	Diamètre AF à 0,46 m h (m)	19,2	20,4	20,7	21,0
Diamètre AÉ à 1,5 pi. h (pi.)	67	72	74	77	Diamètre AÉ à 0,46 m h (m)	20,4	21,9	22,6	23,8
<b>Buse n° 8 - Lavande (1/8")</b>					<b>Buse n° 8 - Lavande (3,18 mm)</b>				
Débit (gpm)	2,21	2,42	2,62	2,79	Débit (l/h)	502	550	595	634
Diamètre AF à 1,5 pi. h (pi.)	65	68	69	71	Diamètre AF à 0,46 m h (m)	19,8	20,7	21,0	21,6
Diamètre AÉ à 1,5 pi. h (pi.)	70	74	77	78	Diamètre AÉ à 0,46 m h (m)	21,3	22,6	23,5	23,8

Les performances des arroseurs peuvent varier en fonction des conditions sur le terrain. La hauteur minimale recommandée est de 0,46 m (1,5 pi.).

# Brumisateur

## ASSEMBLAGES TÊTE EN BAS POUR FOGGER

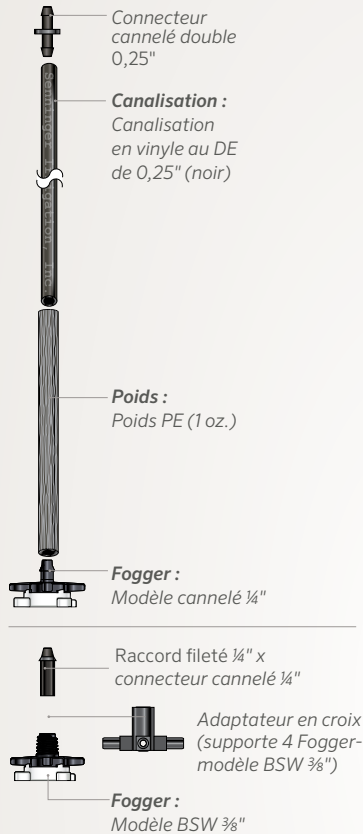

### MONTAGE DES SUSPENSIONS :

Le Fogger peut être fixé sur l'adaptateur suspendu à l'aide d'un adaptateur en croix.

### INSTALLATION RECOMMANDÉE:

Refroidissement et contrôle de l'humidité

Adaptateur en croix		
Hauteur d'installation minimale*	3 à 6 pi.	(0,9 à 1,8 m)
Espacement entre les têtes	3 à 10 pi.	(0,9 à 3 m)
Espacement latéral	5 à 15 pi.	(1,5 à 4,6 m)

\* Fixez les brumisateurs aussi haut que possible. Installez les suspensions perpendiculairement à la conduite latérale.

Évitez d'arroser contre le toit ou la structure de la serre.

Les brumisateurs de Senninger réduisent les températures et accroissent les niveaux d'humidité dans les serres. Ils créent les conditions idéales pour la multiplication des plantes en distribuant des gouttelettes extrêmement fines avec une excellente uniformité.



### BUSE

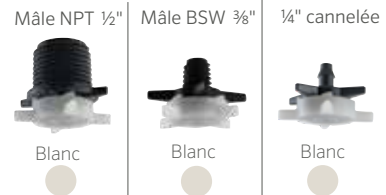

### CARACTÉRISTIQUES

- Couverture uniforme de gouttelettes pour la multiplication et les applications chimiques
- Le clapet anti-vidange intégré permet une coupure instantanée et évite les fuites
- Montage et démontage simples, sans outils, pour le nettoyage et l'entretien
- Débit moyen par buse: 1,6 gph (6,05 l/h)
- Pressions de fonctionnement: 45 à 60 psi (3,10 à 4,1 bars)
- Options de connexion multiples: mâle NPT ½", mâle BSW ¾", cannelée ¼", aussi disponible emboîtement ¼"
- Filtration 140 mesh nécessaire
- Garantie de deux ans sur les matériaux, la fabrication et les performances; garantie que les buses conserveront une taille d'orifice correcte pendant cinq ans

### INSTALLATION RECOMMANDÉE:

Multiplication

Adaptateur en croix		
Hauteur d'installation minimale*	1,5 à 2,5 pi.	(0,5 à 0,8 m)
Espacement entre les têtes	3 pi.	0,9 m

\*AU-DESSUS DE LA PLANTE - Pour les tables de cultures allant jusqu'à 2,4 m (8 pi.) de large, installez deux lignes de brumisateurs à distance égale du centre de la table de culture pour obtenir une application plus uniforme. N'installez pas les lignes de brumisateurs à plus de 0,3 m (1 pi.) du bord d'une table de culture.

### QUELLE EST LA DIFFÉRENCE ENTRE LES BRUMISATEURS ET LES MISTER?

	Brumisateur	Mister
Recommandé pour la multiplication des semences et des racinés	OUI	NON
Recommandé pour la multiplication des boutures	NON	OUI
Refroidissement et contrôle de l'humidité	OUI	NON

# Mister™ Tête en haut I

Le Mister de Senninger est conçu pour la propagation et autres applications de pulvérisation à faible volume. Le système est régulier dès son démarrage – diffusant une quantité d'eau instantanée, extrêmement uniforme, ce qui est idéal pour les applications à cycle court.

## PIQUETS

Le Mister peut être fixé sur le piquet pour plus de polyvalence dans l'installation.

## QUATRE TAILLES DE BUSES

(voir le tableau ci-dessous)

mâle NPT ½"



Rouge, orange, jaune, vert



mâle BSW ¾"



Rouge, orange, jaune, vert



¼" cannelée



Rouge, orange, jaune, vert



## CARACTÉRISTIQUES

- Uniformité extraordinaire
- Débits: 6,8 à 23,4 gph (25,7 à 88,6 l/h)
- Pressions de fonctionnement: 30 à 50 psi (2 à 3,4 bars)
- Conception sans support pour une distribution à 360° ininterrompue
- Buse facile à nettoyer avec démontage sans outil
- Options de connexion multiples: mâle NPT ½", mâle BSW ¾", cannelée ¼", aussi disponible en emmanchement à l'emboîtement ¼"
- Filtration 140 mesh nécessaire
- Buses à code couleur pour une identification facile des tailles. Garantie pour l'orifice de conserver sa taille correcte pendant cinq ans
- Garantie de deux ans sur les matériaux, la fabrication et les performances

## ESPACEMENT TÊTE EN HAUT RECOMMANDÉ À 31 CM (12 POUÇES) AU-DESSUS DES CULTURES

Pression	30 - 50 psi	2 - 3,4 bars
Rouge - MR 08	6,8 - 8,6 gph	25,7 - 32,6 l/h
Espacement entre les têtes	2 - 4 pi.	0,61 - 1,22 m
Espacement latéral	2 - 4 pi.	0,61 - 1,22 m
Espacement des lignes	2 - 3,5 pi.	0,61 - 1,07 m
Orange - MR 12	10,8 - 14 gph	40,9 - 53,0 l/h
Espacement entre les têtes	2 - 4 pi.	0,61 - 1,22 m
Espacement latéral	2 - 4 pi.	0,61 - 1,22 m
Espacement des lignes	2 - 3 pi.	0,61 - 0,91 m
Jaune - MR 16	14,1 - 18,3 gph	53,4 - 69,3 l/h
Espacement entre les têtes	2 - 4 pi.	0,61 - 1,22 m
Espacement latéral	2 - 4 pi.	0,61 - 1,22 m
Espacement des lignes	2 - 3 pi.	0,61 - 0,91 m
Vert - MR 20	17,8 - 23,4 gph	67,4 - 88,6 l/h
Espacement entre les têtes	2 - 4 pi.	0,61 - 1,22 m
Espacement latéral	2 - 4 pi.	0,61 - 1,22 m
Espacement des lignes	2 - 3 pi.	0,61 - 0,91 m

D'autres options d'espacement peuvent générer des uniformités plus élevées et des coefficients de programmation inférieurs. Option à clapet anti-vidange disponible avec différentes recommandations en termes d'espacement. Consultez l'usine pour plus de détails. Prenez en compte les pertes de charges dans la canalisation lorsque vous cherchez à obtenir des performances optimales.

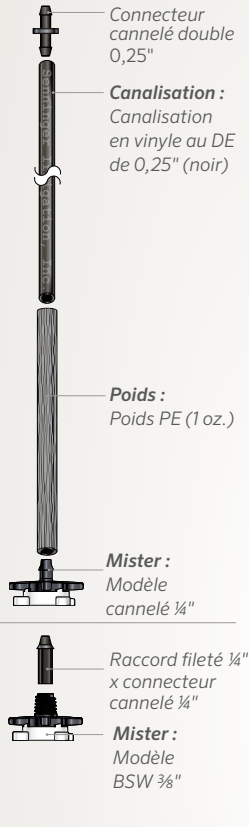
**ASSEMBLAGE DE  
MISTER TÊTE EN BAS**

Le Mister Tête en bas est conçu pour la propagation et autres applications de pulvérisation à faible volume. Son clapet anti-vidange intégré empêche la purge qui suit immédiatement chaque session d'arrosage. En outre, le système est régulier dès son démarrage - diffusant une quantité d'eau instantanée, extrêmement uniforme, ce qui est idéal pour les applications à cycle court.

**QUATRE TAILLES DE BUSES**

(voir le tableau ci-dessous)

**ESPACEMENT TÊTE EN BAS RECOMMANDÉ  
À 61 CM (24 POUÇES) AU-DESSUS DES CULTURES**

Pression	30 - 50 psi	2 - 3,4 bars
Bleu clair - MRI 08	7,5 - 9,7 gph	28,4 - 36,7 l/h
Espacement entre les têtes	2 - 4 pi.	0,61 - 1,22 m
Espacement latéral	2,5 - 3,5 pi.	0,76 - 1,07 m
Espacement des lignes	N/A	N/A
Bleu - MRI 12	12,5 - 16,2 gph	47,3 - 61,3 l/h
Espacement entre les têtes	2 - 3,5 pi.	0,61 - 1,07 m
Espacement latéral	2 - 3,5 pi.	0,61 - 1,07 m
Espacement des lignes	N/A	N/A
Violet - MRI 16	15,9 - 20,5 gph	60,2 - 77,6 l/h
Espacement entre les têtes	2 - 3 pi.	0,61 - 0,91 m
Espacement latéral	2 - 2,5 pi.	0,61 - 0,76 m
Espacement des lignes	2 - 2,5 pi.	0,61 - 0,76 m
Noir - MRI 20	17,8 - 23,4 gph	67,4 - 88,6 l/h
Espacement entre les têtes	2 - 2,5 pi.	0,61 - 0,76 m
Espacement latéral	2 - 3 pi.	0,61 - 0,91 m
Espacement des lignes	2 - 2,5 pi.	0,61 - 0,76 m

D'autres options d'espacement peuvent générer des uniformités plus élevées et des coefficients de programmation inférieurs. Consultez l'usine pour plus de détails. Prenez en compte les pertes de charges dans la canalisation lorsque vous cherchez à obtenir des performances optimales.

**CARACTÉRISTIQUES**

- Uniformité extraordinaire
- Débits: 7,5 à 23,4 gph (28,4 à 88,6 l/h)
- Pressions de fonctionnement: 30 à 50 psi (2 à 3,4 bars)
- Conception sans support pour une distribution à 360° ininterrompue
- Buse facile à nettoyer avec démontage sans outil
- Options de connexion multiples: mâle NPT ½", mâle BSW ¾", cannelée ¼", également disponible en emboîtement ¼"
- Filtration de 140 mesh nécessaire
- Buses à code couleur pour une identification facile des tailles. Garantie pour l'orifice de conserver sa taille correcte pendant cinq ans
- Garantie de deux ans sur les matériaux, la fabrication et les performances



# Micro-Sprinkler Tête en haut

Le modèle tête en haut est idéal pour les pépinières, les vergers, les vignes, ainsi que pour les cultures de légumes et d'agrumes.

## INSTALLATION DU MICRO-SPRINKLER TÊTE EN HAUT

- Filtration recommandée 80 à 140 mesh en fonction de la taille de la buse.
- Prenez en compte les pertes de charges dans la canalisation lorsque vous cherchez à obtenir des performances optimales. Consultez l'usine pour plus de détails.

## TAILLE DES BUSES TÊTE EN HAUT

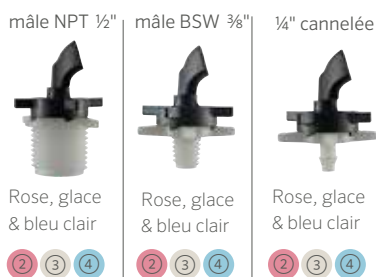

PRESSION DE BASE DU MICRO-SPRINKLER TÊTE EN HAUT - ÉTATS-UNIS	psi		PRESSION DE BASE DE L'ARROSEUR - MÉTRIQUE	bars	
	20	30		1,38	2,07
<b>Buse n° 2 - Rose (1/32")</b>			<b>Buse n° 2 - Rose (0,79 mm)</b>		
Débit (gph)	7,2	9,0	Débit (l/h)	27,3	34,1
Diamètre à 1,5 pi. h	18	22	Diamètre à 0,46 m h	5,5	6,7
Diamètre à 3 pi. h	21	26	Diamètre à 0,91 m h	6,4	7,8
<b>Buse n° 3 - Glace (3/64")</b>			<b>Buse n° 3 - Glace (1,19 mm)</b>		
Débit (gph)	16,8	20,4	Débit (l/h)	63,6	77,2
Diamètre à 1,5 pi. h	24	24	Diamètre à 0,46 m h	7,3	7,3
Diamètre à 3 pi. h	26	29	Diamètre à 0,91 m h	8,0	8,7
<b>Buse n° 4 - Bleu clair (1/16")</b>			<b>Buse n° 4 - Bleu clair (1,59 mm)</b>		
Débit (gph)	30,0	36,6	Débit (l/h)	113,6	138,5
Diamètre à 1,5 pi. h	27	30	Diamètre à 0,46 m h	8,1	9,1
Diamètre à 3 pi. h	27	33	Diamètre à 0,91 m h	8,2	10,1

Prenez en compte les pertes de charges dans la canalisation lorsque vous cherchez à obtenir des performances optimales.

## MICRO-SPRINKLER TÊTE EN HAUT - PRÉCIPITATION & UNIFORMITÉS

à 0,46 m (1,5 pi.) et 0,91 m (3 pi.) de hauteur à 2,07 bars (30 psi)

Numéro de buse & couleur	Débit		3 x 3 m (10 x 10 pi.)				3 x 5 m (10 x 16 pi.)			
			UC %				UC %			
	gph	l/h	30 psi (po/h)	2,07 bars (mm/h)	à 1,5 pi. (0,46 m)	à 3 pi. (0,91 m)	30 psi (po/h)	2,07 bars (mm/h)	à 1,5 pi. (0,46 m)	à 3 pi. (0,91 m)
<b>N° 3 - Glace</b>	20,4	77,2	0,33	8,4	88 %	85 %	0,67	17,0	98 %	98 %
<b>N° 4 - Bleu clair</b>	36,6	138,5	0,59	15,0	88 %	85 %	1,20	30,5	99 %	99 %

Uniformités calculées avec le logiciel WinSIPP. D'autres options d'espacement sont disponible sur WinSIPP ou en consultant l'usine.

## PIQUETS DE PISTON

Les piquets de piston sont désormais disponibles en 26" ou 14" de longueur. Pour des résultats optimaux, le piquet de piston doit être enfoncé dans le sol sur au moins 1/3 de sa longueur.

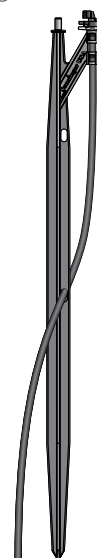

## ADAPTATEUR MONTANT

Adaptateur montant utilisable avec un micro-arroseur à raccord NPT mâle 1/2".



# Micro-sprinkler Tête en bas

Le modèle tête en bas est idéal pour l'arrosage par le haut dans les serres, les ombrières et les tunnels en plastique.

**MICRO-SPRINKLER TÊTE EN BAS - PRÉCIPITATION & UNIFORMITÉS**  
à 1,8 m (6 pi.) de hauteur à 2,07 bars (30 psi)

N° de buse et couleur	Débit		3 x 3 m (10 x 10 pi.)			3 x 5 m (10 x 16 pi.)		
	gph	l/h	30 psi (po/h)	2,07 bars (mm/h)	UC	30 psi (po/h)	2,07 bars (mm/h)	UC
N° 3 - Glace	20,4	77,2	0,33	8,4	95 %	0,21	5,3	93 %
N° 4 - Bleu clair	36,6	138,5	0,58	14,7	94 %	0,36	9,1	93 %
N° 5 - Beige	57,0	215,8	0,91	23,1	98 %	0,57	14,5	93 %
N° 6 - Or	81,6	308,9	1,31	33,3	95 %	0,82	20,8	94 %

Uniformités calculées avec le logiciel WinSIPP. D'autres options d'espacement sont disponible sur WinSIPP ou en consultant l'usine.

**MICRO-SPRINKLER TÊTE EN BAS, PETIT DIAMÈTRE-PRÉCIPITATION & UNIFORMITÉS**

Une seule ligne à 0,91 m (3 pi.) de hauteur à 1,38 et 2,07 bars (20 et 30 psi)

N° de buse et couleur	Débit		1,2 m (4 pi.) & 0,91 m (3 pi.) d'espacement		
	gph	l/h	20 psi (po/h)	1,38 bar (mm/h)	UC
N° 2 - Rose à 1,38 bar (20 psi)	7,2	27,3	0,75	19,1	83 %
N° 2 - Rose à 2,07 bars (30 psi)	9,0	34,1	0,89	22,6	82 %

## TAILLES DES BUSES TÊTE EN BAS

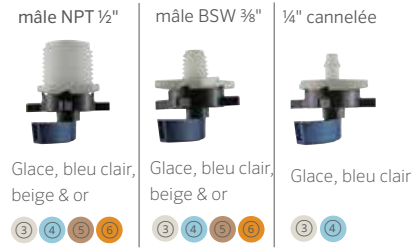

## TAILLES DES BUSES TÊTE EN BAS -PETIT DIAMÈTRE

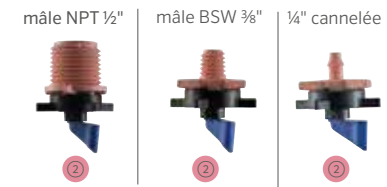

### ASSEMBLAGE DE MICRO-ARROSEUR TÊTE EN BAS

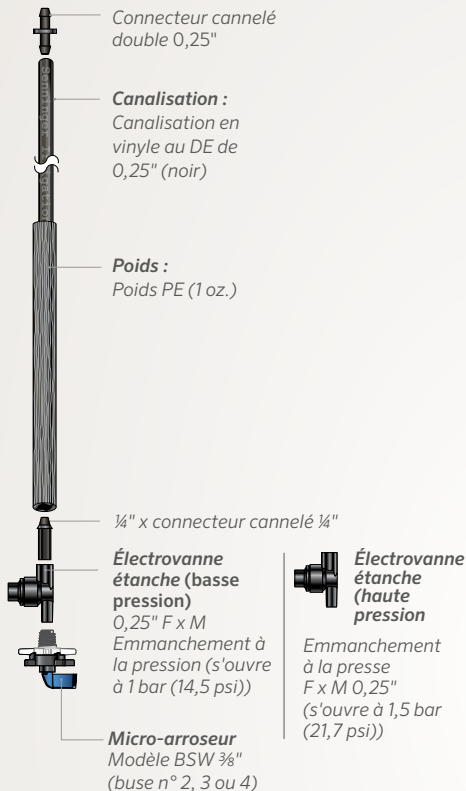

### PRESSION DE BASE DU MICRO-SPRINKLER TÊTE EN BAS - ÉTATS-UNIS

	psi		bars
	20	30	
<b>Buse n° 2 - Rose (1/32")</b>			
Débit (gph)	7,2	9,0	
Petit diamètre à 3 pi. h	5,2	6,1	

### PRESSION DE BASE DE L'ARROSEUR - MÉTRIQUE

	bars	
	1,38	2,07
<b>Buse n° 2 - Rose (0,79 mm)</b>		
Débit (l/h)	27,3	34,1
Petit diamètre à 0,9 m h	1,6	1,9

Buse n° 3 - Glace (3/64")	psi		bars	
	20	30	1,38	2,07
Débit (gph)	16,8	20,4	63,6	77,2
Diamètre à 6 pi. h	29	32	9,0	9,6
<b>Buse n° 4 - Bleu clair (1/16")</b>				
Débit (gph)	30,0	36,6	113,6	138,5
Diamètre à 6 pi. h	33	36	9,9	11,0
<b>Buse n° 5 - Beige (5/64")</b>				
Débit (gph)	46,2	57,0	174,9	215,8
Diamètre à 6 pi. h	38	40	11,7	12,1
<b>Buse n° 6 - Or (3/32")</b>				
Débit (gph)	66,6	81,6	252,1	308,9
Diamètre à 6 pi. h	38,8	40,0	11,8	12,2

### ÉLECTROVANNES ÉTANCHES

MODÈLE	PRESSION D'OUVERTURE		PRESSION DE FERMETURE	
	psi	(bars)	psi	(bars)
MISINDVL*	14,5 +/- 1,45	1,0 +/- 0,1	5,8 +/- 1,45	0,4 +/- 0,1
MISINDVH**	21,7 +/- 2,9	1,5 +/- 0,2	10,1 +/- 1,45	0,7 +/- 0,1

# Piquets sprinklers

Les piquets sprinklers de Senninger sont disponibles en trois modèles, qui correspondent à différentes tailles de contenant. Les applications humidifient la surface du sol, en évitant le sur-arrosage pour économiser l'eau, l'électricité et l'engrais.



## ZONE DE COUVERTURE

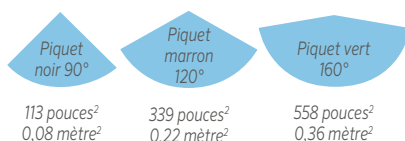

(à utiliser avec des canalisations au diamètre intérieur de 0,125")



## CARACTÉRISTIQUES

- Débits: 4 à 12 gph (15,1 à 45,4 l/h)
- Pression de fonctionnement: 20 psi (1,38 bar)
- Indicateur de direction pour faciliter le positionnement
- Facile à retirer pour le nettoyage et la maintenance
- Robinet d'arrêt
- Trois débits à code couleur pour respecter les conditions d'application
- Garantie de deux ans sur les matériaux, la fabrication et les performances

## LE CHOIX DE L'ÉMETTEUR DÉPEND DE LA TAILLE DU CONTENANT OU DE LA SURFACE

TAILLE DU CONTENANT	Portée de couverture	Piquet sprinkler	Débit à 20 psi (1,38 bar)	Angle de distribution
37.9 L (10 gal)	0,31 cm (12 po)	noir	15,1 l/h (4 gph)	90 degrés
18.9 L (5 gal)	0,46 cm (18 po)	marron	30,3 l/h (8 gph)	120 degrés
113.562 L (30 gal)	0,51 cm (20 po)	vert	45,4 l/h (12 gph)	160 degrés

Prenez en compte les pertes de charges dans la canalisation lorsque vous cherchez à obtenir des performances optimales.



Le T-Spray de Senninger diffuse un jet fin à 360°, idéal pour les sujets délicats. La fixation peut être tête en haut ou en bas. Le T-Spray est également disponible en modèle tête en haut à angle élevé, pour couvrir une plus large surface.

## CARACTÉRISTIQUES

- Aucune pièce mobile pour une plus longue durée de vie
- Buse amovible pour un nettoyage facile
- Débits: 0,98 à 2,85 gpm (223 à 647 l/h)
- Pressions de fonctionnement: 15 à 40 psi (1,03 à 2,76 bars)
- Connexion: mâle NPT 1/2"
- Garantie de deux ans sur les matériaux, la fabrication et les performances
- Tiges à code couleur pour une identification facile des tailles

Angle élevé  
(tête en haut)



Violet foncé (voir le tableau ci-dessous)



Angle standard  
(tête en haut et en bas)



### TROIS BUSES

Or, vert et lavande  
(voir le tableau ci-dessous)



PRESSION DE BASE DE L'ARROSEUR - ÉTATS-UNIS	psi						PRESSION DE BASE DE L'ARROSEUR - MÉTRIQUE	bars					
	15	20	25	30	35	40		1,03	1,38	1,72	2,07	2,41	2,76
<b>Buse n° 6 - Or</b>							<b>Buse n° 6 - Or</b>						
Débit (gpm)	0,98	1,14	1,27	1,40	1,52	1,63	Débit (l/h)	223	259	288	318	345	370
Diamètre à 1,5 pi. h (pi.)	15,5	17,0	18,0	19,0	20,0	21,0	Diamètre à 0,46 m h (m)	4,7	5,2	5,5	5,8	6,1	6,4
Diamètre à 3 pi. h (pi.)	17,5	18,5	19,5	20,5	21,5	22,0	Diamètre à 0,91 m h (m)	5,3	5,6	5,9	6,2	6,6	6,7
<b>Buse n° 7 - Vert jaune</b>							<b>Buse n° 7 - Vert jaune</b>						
Débit (gpm)	1,34	1,56	1,73	1,90	2,05	2,20	Débit (l/h)	304	354	393	432	466	500
Diamètre à 1,5 pi. h (pi.)	17,0	18,5	19,5	20,5	21,0	21,5	Diamètre à 0,46 m h (m)	5,2	5,6	5,9	6,2	6,4	6,6
Diamètre à 3 pi. h (pi.)	18,5	19,5	20,5	21,5	22,5	23,0	Diamètre à 0,91 m h (m)	5,6	5,9	6,3	6,6	6,9	7,0
<b>Buse n° 8 - Lavande</b>							<b>Buse n° 8 - Lavande</b>						
Débit (gpm)	1,73	2,01	2,23	2,45	2,65	2,85	Débit (l/h)	393	457	506	556	602	647
Diamètre à 1,5 pi. h (pi.)	18,0	19,5	20,5	21,0	21,5	22,0	Diamètre à 0,46 m h (m)	5,5	5,9	6,2	6,4	6,6	6,7
Diamètre à 3 pi. h (pi.)	19,0	20,0	21,0	22,0	23,0	23,5	Diamètre à 0,91 m h (m)	5,8	6,1	6,4	6,7	7,0	7,2

## ANGLE ÉLEVÉ - TÊTE EN HAUT UNIQUEMENT

Buse n° 8 AÉ - Violet foncé							Buse n° 8 AÉ - Violet foncé						
Débit (gpm)	1,73	2,01	2,23	2,45	2,65	2,85	Débit (l/h)	393	457	506	556	602	647
Diamètre à 1,5 pi. h (pi.)	25,5	27,5	29,0	30,0	31,0	32,0	Diamètre à 0,46 m h (m)	7,8	8,4	8,8	9,1	9,4	9,8

Les performances des arroseurs peuvent varier en fonction des conditions sur le terrain. La hauteur minimale recommandée pour la canne est de 0,46 m (1,5 pi.).

# Triad

Le Triad de Senninger est un arroseur à trois jets unique destiné à l'arrosage des vergers. Il est idéal pour arroser les petites zones racinaires des jeunes arbres. Il nécessite moins de filtration qu'un micro-arrosage traditionnel.



## POLYVALENCE DE L'INSTALLATION

Le Triad de Senninger peut aussi être installé sur des bases Smooth Drive pour une conversion rapide et bon marché en arroseurs Smooth Drive une fois que les plantes ont atteint leur maturité. (voir p. 8 pour les options de base Smooth Drive. Non disponible avec la base 25 mm)



25 mm

## CARACTÉRISTIQUES

- Idéal pour les palmiers à huile, les noix de pécan, les cocotiers, les manguiers, les citronniers, les noyers et autres arbres fruitiers
- Moins de canalisations latérales pour un meilleur accès aux arbres lors de la récolte et de la maintenance des vergers
- Trois buses réglables pour un contrôle précis de la direction et de la trajectoire
- Débits: 0,94 à 1,82 gpm (213 à 413 l/h)
- Pressions de fonctionnement: 10 à 35 psi (0,69 à 2,41 bars)
- Connexion femelle lisse 3/4" et base 25 mm
- Soudage par colle directement à la canne en PVC - aucun raccord nécessaire
- Réduit le nombre de canalisations latérales nécessaires de 50 % par rapport aux micro-sprinklers

## PLANTATION TRIANGULAIRE

## PLANTATION RECTANGULAIRE

Le Triad utilise une seule canalisation en polyéthylène dans un sillon sur deux, et un seul émetteur tous les trois arbres.

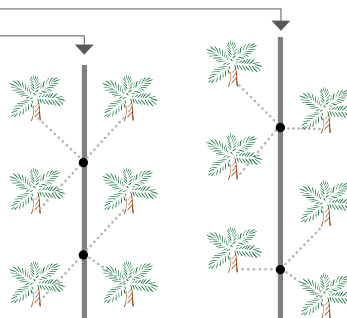

Triad complet, base et buses (TR13SS-040R/040R/040R)



Adaptateur Smooth Drive (FTASDX3MS)



Base Smooth Drive (SD23SB-HA)

### PRESSION DE BASE DE L'ARROSEUR - ÉTATS-UNIS

	psi					
	10	15	20	25	30	35

### PRESSION DE BASE DE L'ARROSEUR - MÉTRIQUE

	bars					
	0,69	1,03	1,38	1,72	2,07	2,41

Trajectoire à 0 degré							Trajectoire à 0 degré					
Débit* (gpm)	0,94	1,16	1,36	1,52	1,68	1,82	213	263	309	34,5	38,1	413
Portée minimale 1,5 pi. (pi.)	9,5	12,0	13,0	13,0	13,0	13,0	2,9	3,7	4,0	4,0	4,0	4,0
Portée maximale 1,5 pi. (pi.)	10,0	13,5	15,0	16,5	17,0	17,5	3,1	4,1	4,6	5,0	5,2	5,3
Trajectoire à 30 degrés							Trajectoire à 30 degrés					
Débit* (gpm)	0,94	1,16	1,36	1,52	1,68	1,82	213	263	3,09	3,45	3,81	413
Portée minimale 1,5 pi. (pi.)	17,5	23,5	25,0	25,5	26,0	26,5	5,3	7,2	7,6	7,8	7,9	8,1
Portée maximale 1,5 pi. (pi.)	21,5	29,0	31,5	32,5	33,5	34,5	6,6	8,8	9,6	9,9	10,2	10,5

Il est conseillé d'endiguer les arbres pour une meilleure rétention de l'eau. \* Le débit correspond aux trois buses combinées.



# Super Spray®

Le Super Spray diffuse un jet à 360°. Robuste et dépourvu de pièce mobile, le Super Spray reste fiable dans des conditions difficiles. Ses plateaux de déflecteur interchangeables permettent de personnaliser l'angle du jet et la taille des gouttelettes.

## CARACTÉRISTIQUES

- Conception de buse à nettoyage facile : pincez la buse et tirez dessus pour la retirer, puis reclipsez-la pour la réinstaller
- Connexions: mâle NPT ¾
- Débits: 0,55 à 6,48 gpm (125 à 1472 l/h)
- Pressions de fonctionnement: 10 à 40 psi (0,69 à 2,76 bars)
- Plateaux de déflecteur disponibles en surface plane (noir), concave (bleu), convexe (vert) et lisse, à rainures moyennes ou rainures profondes
- Garantie de deux ans sur les matériaux, la fabrication et les performances
- Buses à code couleur pour une identification facile des tailles. Garantie que la taille correcte de l'orifice sera maintenue cinq ans



Idéal pour les eaux de surface en raison de la distance entre la buse et le plateau de déflecteur, et entre le plateau de déflecteur et le support.

PRESSION DE BASE DE L'ARROSEUR - ÉTATS-UNIS	psi							PRESSION DE BASE DE L'ARROSEUR - MÉTRIQUE	bars						
	10	15	20	25	30	35	40		0,69	1,04	1,38	1,73	2,07	2,42	2,76
<b>Buse n° 5 - Beige (5/64")</b>								<b>Buse n° 5 - Beige (1,98 mm)</b>							
Débit (gpm)	0,55	0,68	0,78	0,87	0,96	1,04	1,11	Débit (l/h)	125	154	177	198	218	236	252
Diamètre à 3 pi. h (pi.)	15,0	17,0	18,0	18,5	19,0	19,5	20,0	Diamètre à 0,91 m h (m)	4,6	5,2	5,5	5,6	5,8	5,9	6,1
Diamètre à 6 pi. h (pi.)	15,5	17,5	19,5	21,5	22,5	23,5	24,5	Diamètre à 1,83 m h (m)	4,7	5,3	5,9	6,6	6,9	7,2	7,5
<b>Buse n° 6 - Or (3/32")</b>								<b>Buse n° 6 - Or (2,38 mm)</b>							
Débit (gpm)	0,80	0,98	1,13	1,26	1,38	1,50	1,60	Débit (l/h)	182	223	257	286	313	341	363
Diamètre à 3 pi. h (pi.)	16,0	17,5	18,5	19,5	20,0	20,5	21,0	Diamètre à 0,91 m h (m)	4,9	5,3	5,6	5,9	6,1	6,2	6,4
Diamètre à 6 pi. h (pi.)	17,5	19,5	21,5	23,5	24,5	25,5	26,5	Diamètre à 1,83 m h (m)	5,3	5,9	6,6	7,2	7,5	7,8	8,1
<b>Buse n° 7 - Vert jaune (7/64")</b>								<b>Buse n° 7 - Vert jaune (2,78 mm)</b>							
Débit (gpm)	1,09	1,34	1,54	1,73	1,89	2,04	2,18	Débit (l/h)	248	304	350	393	429	463	495
Diamètre à 3 pi. h (pi.)	16,5	18,0	19,5	20,5	21,5	22,0	22,5	Diamètre à 0,91 m h (m)	5,0	5,5	5,9	6,2	6,6	6,7	6,9
Diamètre à 6 pi. h (pi.)	19,5	21,5	23,5	25,5	26,5	27,5	28,5	Diamètre à 1,83 m h (m)	5,9	6,6	7,2	7,8	8,1	8,4	8,7
<b>Buse n° 8 - Lav. (1/8")</b>								<b>Buse n° 8 - Lav. (3,18 mm)</b>							
Débit (gpm)	1,43	1,75	2,02	2,26	2,48	2,68	2,86	Débit (l/h)	325	397	459	513	563	609	650
Diamètre à 3 pi. h (pi.)	17,0	18,5	20,5	22,5	23,5	24,0	24,5	Diamètre à 0,91 m h (m)	5,2	5,6	6,2	6,9	7,2	7,3	7,5
Diamètre à 6 pi. h (pi.)	21,0	23,0	25,0	27,0	28,0	29,0	30,0	Diamètre à 1,83 m h (m)	6,4	7,0	7,6	8,2	8,5	8,8	9,1
<b>Buse n° 9 - Gris (9/64")</b>								<b>Buse n° 9 - Gris (3,57 mm)</b>							
Débit (gpm)	1,81	2,22	2,56	2,87	3,14	3,39	3,63	Débit (l/h)	411	504	581	652	713	770	824
Diamètre à 3 pi. h (pi.)	17,5	19,5	21,5	23,5	25,0	26,0	26,5	Diamètre à 0,91 m h (m)	5,3	5,9	6,6	7,2	7,6	7,9	8,1
Diamètre à 6 pi. h (pi.)	22,0	25,0	27,0	29,0	30,0	31,0	32,0	Diamètre à 1,83 m h (m)	6,7	7,6	8,2	8,8	9,1	9,4	9,8
<b>Buse n° 10 - Turq. (5/32")</b>								<b>Buse n° 10 - Turq. (3,97 mm)</b>							
Débit (gpm)	2,24	2,75	3,17	3,55	3,88	4,20	4,49	Débit (l/h)	509	625	720	806	881	954	1020
Diamètre à 3 pi. h (pi.)	18,5	21,0	23,0	25,0	26,5	27,5	28,0	Diamètre à 0,91 m h (m)	5,6	6,4	7,0	7,6	8,1	8,4	8,5
Diamètre à 6 pi. h (pi.)	23,0	26,0	28,0	30,0	31,0	32,0	33,0	Diamètre à 1,83 m h (m)	7,0	7,9	8,5	9,1	9,4	9,8	10,1
<b>Buse n° 11 - Jaune (11/64")</b>								<b>Buse n° 11 - Jaune (4,37 mm)</b>							
Débit (gpm)	2,72	3,33	3,84	4,30	4,71	5,08	5,43	Débit (l/h)	618	756	872	977	1070	1154	1233
Diamètre à 3 pi. h (pi.)	20,5	23,0	25,0	27,0	28,5	29,5	30,0	Diamètre à 0,91 m h (m)	6,2	7,0	7,6	8,2	8,7	9,0	9,1
Diamètre à 6 pi. h (pi.)	24,0	27,0	29,0	31,0	32,0	33,0	34,0	Diamètre à 1,83 m h (m)	7,3	8,2	8,8	9,4	9,8	10,1	10,4
<b>Buse n° 12 - Rouge (3/16")</b>								<b>Buse n° 12 - Rouge (4,76 mm)</b>							
Débit (gpm)	3,24	3,97	4,58	5,12	5,61	6,06	6,48	Débit (l/h)	736	902	1040	1163	1274	1376	1472
Diamètre à 3 pi. h (pi.)	22,5	25,0	27,0	29,0	30,5	31,5	32,0	Diamètre à 0,91 m h (m)	6,9	7,6	8,2	8,8	9,3	9,6	9,8
Diamètre à 6 pi. h (pi.)	25,0	28,0	30,0	32,0	33,0	34,0	35,0	Diamètre à 1,83 m h (m)	7,6	8,5	9,1	9,8	10,1	10,4	10,7

Les performances des arroseurs peuvent varier en fonction des conditions sur le terrain. Les données de performance indiquées se basent sur une utilisation du Super Spray avec le plateau de déflecteur plane et lisse. D'autres tailles de buse et d'autres plateaux de déflecteur sont disponibles. Consultez l'usine pour les données de performance détaillées. La hauteur du jet est environ identique à la hauteur de la buse lors de l'utilisation du plateau de déflecteur plat et lisse en l'absence de vent.

# Série 20

Les arroseurs à impact à cercle complet série 20 sont les arroseurs les plus économiques de Senninger. La gamme série 20 est composée de plusieurs modèles disponibles sur cannes ou pour les installations sous les arbres.



## CARACTÉRISTIQUES

- Trois modèles avec différents angles disponibles:  
2009 - 9° lutte contre la dérive due au vent et l'évaporation  
2014 - 14° idéal pour l'arrosage sous les arbres  
2023 - 23° portée maximale sur canne
- Large éventail de combinaisons de buses et diffuseurs pour une excellente distribution à toutes les pressions
- Clé hexagonale intégrée pour une maintenance facile sur le terrain
- Connexions: mâle NPT 1/2" (femelle également disponible)
- Débits : 1,34 à 3,98 gpm (304 à 904 l/h)
- Pressions de fonctionnement : 30 à 50 psi (2,07 à 3,45 bars)
- Garantie de deux ans sur les matériaux, la fabrication et les performances
- Buses à code couleur pour une identification facile des tailles. Garantie que la taille correcte de l'orifice sera maintenue cinq ans



## BUSES À SERRAGE MANUEL!

Aucun outil n'est nécessaire avec la combinaison de buse et diffuseur à remplacement/nettoyage facile. Des buses demi-taille et à orifice carré sont également disponibles.

PRESSION DE BASE DE L'ARROSEUR 2009HS - ÉTATS-UNIS	psi					PRESSION DE BASE DE L'ARROSEUR - MÉTRIQUE	bars				
	30	35	40	45	50		2,07	2,41	2,76	3,10	3,45
<b>Buse n° 6 - Or (3/32")</b>						<b>Buse n° 6 - Or (2,38 mm)</b>					
Débit (gpm)	1,34	1,45	1,55	1,64	---	Débit (l/h)	304	329	352	372	---
Diamètre à 1,5 pi. h (pi.)	58	60	62	64	---	Diamètre à 0,46 m h (m)	17,7	18,3	18,9	19,5	---
<b>Buse n° 7 - Vert jaune (7/64")</b>						<b>Buse n° 7 - Vert jaune (2,78 mm)</b>					
Débit (gpm)	1,84	1,99	2,12	2,25	2,37	Débit (l/h)	418	452	481	511	538
Diamètre à 1,5 pi. h (pi.)	60	62	64	66	67	Diamètre à 0,46 m h (m)	18,3	18,9	19,5	20,1	20,4
<b>Buse n° 8 - Lavande (1/8")</b>						<b>Buse n° 8 - Lavande (3,18 mm)</b>					
Débit (gpm)	2,42	2,62	2,79	2,97	3,12	Débit (l/h)	550	595	634	675	709
Diamètre à 1,5 pi. h (pi.)	62	64	66	68	69	Diamètre à 0,46 m h (m)	18,9	19,5	20,1	20,7	21,0
<b>Buse n° 9 - Gris (9/64")</b>						<b>Buse n° 9 - Gris (3,57 mm)</b>					
Débit (gpm)	3,08	3,33	3,56	3,78	3,98	Débit (l/h)	700	756	809	859	904
Diamètre à 1,5 pi. h (pi.)	64	66	68	70	71	Diamètre à 0,46 m h (m)	19,5	20,1	20,7	21,4	21,7

Les performances des arroseurs peuvent varier en fonction des conditions sur le terrain. La hauteur du jet va de 0,46 à 0,91 m (1,5 à 3 pi.) au-dessus de la buse en fonction de la pression et de la taille de la buse. La hauteur minimale recommandée pour la canne est de 0,46 m (1,5 pi.).

# Série 20

## OPTIONS DE MONTAGES

Les arroseurs à impact série 20 sont également disponibles avec une base à coller résistant au vandalisme NPT 1/2" x 3/4" et une clé pour les retirer facilement d'un raccord d'arroseur, ou avec un raccord rapide supérieur NPT 1/2" avec un raccord à coller 1/2" et 3/4", ou un raccord à coller 20 mm et 25 mm pour moderniser vos arroseurs mâles NPT 1/2". Les arroseurs série 20 peuvent aussi être commandés assemblés d'usine avec des bases résistant au vandalisme ou à raccord rapide.

### SÉRIE 20: 9°, 14° OU 23°

Ces modèles d'arroseurs sont livrés avec une connexion résistant au vandalisme soudée par colle

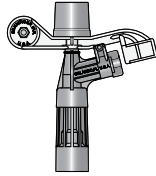

Le raccord est collé au piston, ce qui le rend résistant au vandalisme.

### 1/2" RÉSISTANT AU VANDALISME

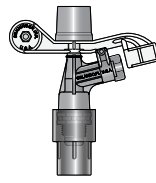

Le raccord est collé à la canne



Clé résistant au vandalisme nécessaire pour retirer l'arroseur du raccord.

### SÉRIE 20: 9°, 14° OU 23°

Ces modèles d'arroseurs sont livrés avec une connexion rapide.

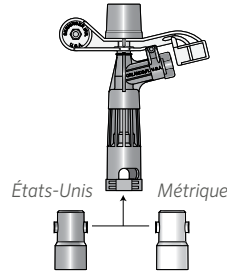

Le raccord rapide nécessite l'un des raccords rapides inférieurs ci-dessus.

### NPT 1/2" F

Raccord pour convertir des arroseurs à connexion NPT 1/2" M

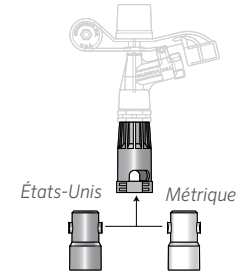

Le raccord rapide nécessite un raccord supérieur et l'un des raccords rapides inférieurs ci-dessus.

## PRESSION DE BASE DE L'ARROSEUR 2014HS-ÉTATS-UNIS

	psi						bars				
	30	35	40	45	50		2,07	2,41	2,76	3,10	3,45
<b>Buse n° 6 - Or (3/32")</b>						<b>Buse n° 6 - Or (2,38 mm)</b>					
Débit (gpm)	1,34	1,45	1,55	1,64	---	Débit (l/h)	304	329	352	372	---
Diamètre à 1,5 pi. h (pi.)	66	68	70	72	---	Diamètre à 0,46 m h (m)	20,1	20,7	21,4	22,0	---
<b>Buse n° 7 - Vert jaune (7/64")</b>						<b>Buse n° 7 - Vert jaune (2,78 mm)</b>					
Débit (gpm)	1,84	1,99	2,12	2,25	2,37	Débit (l/h)	418	452	481	511	538
Diamètre à 1,5 pi. h (pi.)	68	70	72	74	75	Diamètre à 0,46 m h (m)	20,7	21,4	22,0	22,6	22,9
<b>Buse n° 8 - Lavande (1/8")</b>						<b>Buse n° 8 - Lavande (3,18 mm)</b>					
Débit (gpm)	2,42	2,62	2,79	2,97	3,12	Débit (l/h)	550	595	634	675	709
Diamètre à 1,5 pi. h (pi.)	70	72	74	76	77	Diamètre à 0,46 m h (m)	21,4	22,0	22,6	23,2	23,5
<b>Buse n° 9 - Gris (9/64")</b>						<b>Buse n° 9 - Gris (3,57 mm)</b>					
Débit (gpm)	3,08	3,33	3,56	3,78	3,98	Débit (l/h)	700	756	809	859	904
Diamètre à 1,5 pi. h (pi.)	71	73	75	77	78	Diamètre à 0,46 m h (m)	21,7	22,3	22,9	23,5	23,8

Les performances des arroseurs peuvent varier en fonction des conditions sur le terrain. La hauteur du jet va de 0,91 à 1,5 m (3 à 5 pi.) au-dessus de la buse en fonction de la pression et de la taille de la buse. La hauteur minimale recommandée pour la canne est de 0,46 m (1,5 pi.).

## PRESSION DE BASE DE L'ARROSEUR 2023HS-ÉTATS-UNIS

	psi						bars				
	30	35	40	45	50		2,07	2,41	2,76	3,10	3,45
<b>Buse n° 6 - Or (3/32")</b>						<b>Buse n° 6 - Or (2,38 mm)</b>					
Débit (gpm)	1,34	1,45	1,55	1,64	---	Débit (l/h)	304	329	352	372	---
Diamètre à 1,5 pi. h (pi.)	74	75	76	77	---	Diamètre à 0,46 m h (m)	22,6	22,9	23,2	23,5	---
<b>Buse n° 7 - Vert jaune (7/64")</b>						<b>Buse n° 7 - Vert jaune (2,78 mm)</b>					
Débit (gpm)	1,84	1,99	2,12	2,25	2,37	Débit (l/h)	418	452	481	511	538
Diamètre à 1,5 pi. h (pi.)	76	77	78	79	80	Diamètre à 0,46 m h (m)	23,2	23,5	23,8	24,1	24,4
<b>Buse n° 8 - Lavande (1/8")</b>						<b>Buse n° 8 - Lavande (3,18 mm)</b>					
Débit (gpm)	2,42	2,62	2,79	2,97	3,12	Débit (l/h)	550	595	634	675	709
Diamètre à 1,5 pi. h (pi.)	78	79	80	81	82	Diamètre à 0,46 m h (m)	23,8	24,1	24,4	24,7	25,0
<b>Buse n° 9 - Gris (9/64")</b>						<b>Buse n° 9 - Gris (3,57 mm)</b>					
Débit (gpm)	3,08	3,33	3,56	3,78	3,98	Débit (l/h)	700	756	809	859	904
Diamètre à 1,5 pi. h (pi.)	79	80	81	82	83	Diamètre à 0,46 m h (m)	24,1	24,4	24,7	25,0	25,3

Les performances des arroseurs peuvent varier en fonction des conditions sur le terrain. La hauteur du jet va de 2 à 3 m (6,5 à 9,5 pi.) au-dessus de la buse en fonction de la pression et de la taille de la buse. La hauteur minimale recommandée pour la canne est de 0,46 m (1,5 pi.).

# Compact Impact

Le diffuseur à cuillère du compact impact divise le jet, distribuant l'eau plus uniformément sur la surface d'arrosage. Il atteint les mêmes performances qu'une buse double, sans les risques d'obstruction souvent associés aux petites buses secondaires.



Le diffuseur distribue une partie du débit près de l'arroseur pour une meilleure uniformité d'application.

## CARACTÉRISTIQUES

- Angle à 23° pour une portée maximale
- Connexions: mâle NPT 3/4" ou femelle NPT 3/4"
- Débits: 3,08 à 7,13 gpm (700 à 1619 l/h)
- Pressions de fonctionnement: 30 à 50 psi (2,07 à 3,45 bars)
- Garantie de deux ans sur les matériaux, la fabrication et les performances
- Buses à code couleur pour une identification facile des tailles. Garantie pour l'orifice de conserver sa taille correcte pendant cinq ans



## BUSES À SERRAGE MANUEL!

Aucun outil n'est nécessaire avec la combinaison de buse et diffuseur à remplacement/nettoyage facile. Des buses demi-taille et à orifice carré sont également disponibles.

## APERÇU DE LA DISTRIBUTION

Les applicateurs à jet diffusent généralement l'eau à une bonne distance, mais leurs jets distincts dirigent la plupart du débit sur une surface relativement réduite par rapport à l'arroseur à compact impact. Ce modèle humidifie une plus large surface avec une intensité d'application instantanée inférieure, ce qui préserve la structure du sol et sa capacité d'infiltration.



L'arroseur à compact impact distribue la même quantité d'eau plus uniformément qu'un applicateur à jet unique.

COMPACT IMPACT PRESSION DE BASE DE L'ARROSEUR - ÉTATS-UNIS	psi					PRESSION DE BASE DE L'ARROSEUR - MÉTRIQUE	bars				
	30	35	40	45	50		2,07	2,41	2,76	3,10	3,45
<b>Buse n° 9 - Gris (9/64")</b>						<b>Buse n° 9 - Gris (3,57 mm)</b>					
Débit (gpm)	3,08	3,33	3,56	3,78	3,98	Débit (l/h)	700	756	809	859	904
Diamètre à 1,5 pi. h (pi.)	78	78	82	86	86	Diamètre à 0,46 m h (m)	24	24	25	26	26
Diamètre à 3 pi. h (pi.)	84	86	87	88	90	Diamètre à 0,91 m h (m)	26	26	27	27	27
<b>Buse n° 10 - Turquoise (5/32")</b>						<b>Buse n° 10 - Turquoise (3,97 mm)</b>					
Débit (gpm)	3,82	4,13	4,41	4,68	4,93	Débit (l/h)	868	938	1002	1063	1120
Diamètre à 1,5 pi. h (pi.)	80	82	82	86	88	Diamètre à 0,46 m h (m)	24	25	25	26	27
Diamètre à 3 pi. h (pi.)	86	87	89	91	92	Diamètre à 0,91 m h (m)	26	27	27	28	28
<b>Buse n° 11 - Jaune (11/64")</b>						<b>Buse n° 11 - Jaune (4,37 mm)</b>					
Débit (gpm)	4,63	5,00	5,34	5,67	5,98	Débit (l/h)	1052	1136	1213	1288	1358
Diamètre à 1,5 pi. h (pi.)	82	82	86	88	90	Diamètre à 0,46 m h (m)	25	25	26	27	27
Diamètre à 3 pi. h (pi.)	88	89	92	94	95	Diamètre à 0,91 m h (m)	27	27	28	29	29
<b>Buse n° 12 - Rouge (3/16")</b>						<b>Buse n° 12 - Rouge (4,76 mm)</b>					
Débit (gpm)	5,52	5,97	6,37	6,76	7,13	Débit (l/h)	1254	1356	1447	1535	1619
Diamètre à 1,5 pi. h (pi.)	83	87	90	92	96	Diamètre à 0,46 m h (m)	25	27	27	28	29
Diamètre à 3 pi. h (pi.)	89	91	94	97	98	Diamètre à 0,91 m h (m)	27	28	29	30	30

Les performances des arroseurs peuvent varier en fonction des conditions sur le terrain. La hauteur du jet va de 2,3 à 3,1 m (7,7 à 10,1 pi.) au-dessus de la buse en fonction de la pression et de la taille de la buse. La hauteur minimale recommandée pour la canne est de 0,46 m (1,5 pi.).

L'arroseur WedgeDrive série 20 dévie les débits en alternance devant et derrière la cuillère lorsque le déflecteur en coin réagit à un jet d'eau sortant. Sa buse à orifice carré et sa vitesse de rotation rapide à 360° et à basse pression diffuse l'eau uniformément à proximité et à distance de l'arroseur.



## CARACTÉRISTIQUES

- Modèles à angle 14° ou 23° (modèle à 9° également disponible)
- Débits: 0,84 à 3,98 gpm (191 à 904 l/h)
- Pressions de fonctionnement: 25 à 50 psi (1,72 à 3,45 bars)
- Connexions: mâle NPT 1/2"
- Garantie de deux ans sur les matériaux, la fabrication et les performances
- Buses à code couleur pour une identification facile des tailles. Garantie que la taille correcte de l'orifice sera maintenue cinq ans



Cuillère  
vue du  
dessus



## BUSES À SERRAGE MANUEL!

Aucun outil n'est nécessaire avec la combinaison de buse et diffuseur à remplacement/nettoyage facile. Des buses demi-taille et à orifice carré sont également disponibles.

WEDGEDRIVE PRESSION DE BASE DE L'ARROSEUR - ÉTATS-UNIS	psi						PRESSION DE BASE DE L'ARROSEUR - MÉTRIQUE	bars					
	25	30	35	40	45	50		1,72	2,07	2,41	2,76	3,10	3,45
<b>Buse n° 5 - Beige (5/64")</b>							<b>Buse n° 5 - Beige (1,98 mm)</b>						
Débit (gpm)	0,84	0,92	0,99	1,06	1,13	1,19	Débit (l/h)	191	209	225	241	257	270
Diamètre 2014 à 1,5 pi. h (pi.)	60	61	65	67	68	69	Diamètre 2014 à 0,46 m h (m)	18	19	20	20	21	21
Diamètre 2023 à 1,5 pi. h (pi.)	70	70	70	72	76	75	Diamètre 2023 à 0,46 m h (m)	21	21	21	22	23	23
<b>Buse n° 6 - Or (3/32")</b>							<b>Buse n° 6 - Or (2,38 mm)</b>						
Débit (gpm)	1,22	1,34	1,45	1,55	1,64	1,73	Débit (l/h)	277	304	329	352	372	393
Diamètre 2014 à 1,5 pi. h (pi.)	61	64	68	70	72	73	Diamètre 2014 à 0,46 m h (m)	19	20	21	21	22	22
Diamètre 2023 à 1,5 pi. h (pi.)	68	70	72	73	78	76	Diamètre 2023 à 0,46 m h (m)	21	21	22	22	24	23
<b>Buse n° 7 - Vert jaune (7/64")</b>							<b>Buse n° 7 - Vert jaune (2,78 mm)</b>						
Débit (gpm)	1,68	1,84	1,99	2,12	2,25	2,37	Débit (l/h)	382	418	452	482	511	538
Diamètre 2014 à 1,5 pi. h (pi.)	64	66	70	74	76	77	Diamètre 2014 à 0,46 m h (m)	20	20	21	23	23	23
Diamètre 2023 à 1,5 pi. h (pi.)	72	73	74	76	77	78	Diamètre 2023 à 0,46 m h (m)	22	22	23	23	23	24
<b>Buse n° 8 - Lavande (1/8")</b>							<b>Buse n° 8 - Lavande (3,18 mm)</b>						
Débit (gpm)	2,21	2,42	2,62	2,79	2,97	3,12	Débit (l/h)	502	550	595	634	675	709
Diamètre 2014 à 1,5 pi. h (pi.)	67	70	73	77	79	80	Diamètre 2014 à 0,46 m h (m)	20	21	22	23	24	24
Diamètre 2023 à 1,5 pi. h (pi.)	74	76	77	78	79	80	Diamètre 2023 à 0,46 m h (m)	23	23	23	24	24	24
<b>Buse n° 9 - Gris (9/64")</b>							<b>Buse n° 9 - Gris (3,57 mm)</b>						
Débit (gpm)	2,81	3,08	3,33	3,56	3,78	3,98	Débit (l/h)	638	700	756	809	859	904
Diamètre 2014 à 1,5 pi. h (pi.)	68	72	76	78	81	81	Diamètre 2014 à 0,46 m h (m)	21	22	23	24	25	25
Diamètre 2023 à 1,5 pi. h (pi.)	78	78	80	81	82	83	Diamètre 2023 à 0,46 m h (m)	24	24	24	25	25	25

Les performances des arroseurs peuvent varier en fonction des conditions sur le terrain. La hauteur du jet 2014 va de 2 à 3 m (6,5 à 9,5 pi.) au-dessus de la buse en fonction de la pression et de la taille de la buse. La hauteur minimale recommandée pour la canne est de 0,46 m (1,5 pi.).



# Série 30



Vue du 3023-2 avec buse à faible portée 3023-2

Les arroseurs à impact série 30 de Senninger diffusent des débits inférieurs à ceux des modèles série 40 et 50.

## CARACTÉRISTIQUES

- Large éventail de combinaisons de buses et diffuseurs pour une excellente distribution à toutes les pressions
- Clé hexagonale intégrée pour une maintenance facile sur le terrain
- Modèle à 23° disponible avec double buse
- Deux angles disponibles:
  - 12° - idéale pour l'arrosage sous les arbres
  - 23° - portée maximale pour les systèmes d'arrosage par le haut
- Connexion: mâle NPT 3/4" (femelle également disponible)
- Débits: 1,84 à 6,42 gpm (418 à 1458 l/h)
- Pressions de fonctionnement : 30 à 50 psi (2,07 à 3,45 bars)
- Garantie de deux ans sur les matériaux, la fabrication et les performances
- Buses à code couleur pour une identification facile des tailles. Garantie que la taille correcte de l'orifice sera maintenue cinq ans



## BUSES À SERRAGE MANUEL!

Aucun outil n'est nécessaire avec la combinaison de buse et diffuseur à remplacement/nettoyage facile. Des buses demi-taille et à orifice carré sont également disponibles.

PRESSION DE BASE DE L'ARROSEUR 3012-1-ÉTATS-UNIS	psi					PRESSION DE BASE DE L'ARROSEUR - MÉTRIQUE	bars				
	30	35	40	45	50		2,07	2,41	2,76	3,10	3,45
Buse n° 7 - Vert jaune (7/64")						Buse n° 7 - Vert jaune (2,78 mm)					
Débit (gpm)	1,84	1,99	2,12	2,25	2,37	Débit (l/h)	418	452	482	511	538
Diamètre à 1,5 pi. h (pi.)	71	74	77	80	82	Diamètre à 0,46 m h (m)	21,7	22,6	23,5	24,4	25,0
Buse n° 8 - Lavande (1/8")						Buse n° 8 - Lavande (3,18 mm)					
Débit (gpm)	2,42	2,62	2,79	2,97	3,12	Débit (l/h)	550	595	634	675	709
Diamètre à 1,5 pi. h (pi.)	73	76	79	82	84	Diamètre à 0,46 m h (m)	22,3	23,2	24,1	25,0	25,6
Buse n° 9 - Gris (9/64")						Buse n° 9 - Gris (3,57 mm)					
Débit (gpm)	3,08	3,33	3,56	3,78	3,98	Débit (l/h)	700	756	809	859	904
Diamètre à 1,5 pi. h (pi.)	75	78	81	84	86	Diamètre à 0,46 m h (m)	22,9	23,8	24,7	25,6	26,2
Buse n° 10 - Turquoise (5/32")						Buse n° 10 - Turquoise (3,97 mm)					
Débit (gpm)	3,82	4,13	4,41	4,68	4,93	Débit (l/h)	868	938	1002	1063	1120
Diamètre à 1,5 pi. h (pi.)	76	79	82	85	87	Diamètre à 0,46 m h (m)	23,2	24,1	25,0	25,9	26,5

Les performances des arroseurs peuvent varier en fonction des conditions sur le terrain. La hauteur du jet va de 0,8 à 1,4 m (2,5 à 4,5 pi.) au-dessus de la buse en fonction de la pression et de la taille de la buse. La hauteur minimale recommandée pour la canne est de 0,46 m (1,5 pi.).

PRESSION DE BASE DE L'ARROSEUR 3023-1-ÉTATS-UNIS	psi					PRESSION DE BASE DE L'ARROSEUR - MÉTRIQUE	bars				
	30	35	40	45	50		2,07	2,41	2,76	3,10	3,45
<b>Buse n° 7 - Vert jaune (7/64")</b>						<b>Buse n° 7 - Vert jaune (2,78 mm)</b>					
Débit (gpm)	1,84	1,99	2,12	2,25	2,37	Débit (l/h)	418	452	482	511	538
Diamètre à 1,5 pi. h (pi.)	80	82	84	86	87	Diamètre à 0,46 m h (m)	24,4	25,0	25,6	26,2	26,5
Diamètre à 6 pi. h (pi.)	83	84	85	86	88	Diamètre à 1,83 m h (m)	25,3	25,6	25,9	26,2	26,8
<b>Buse n° 8 - Lavande (1/8")</b>						<b>Buse n° 8 - Lavande (3,18 mm)</b>					
Débit (gpm)	2,42	2,62	2,79	2,97	3,12	Débit (l/h)	550	595	634	675	709
Diamètre à 1,5 pi. h (pi.)	83	85	86	87	88	Diamètre à 0,46 m h (m)	25,3	25,9	26,2	26,5	26,8
Diamètre à 6 pi. h (pi.)	86	87	88	89	90	Diamètre à 1,83 m h (m)	26,2	26,5	26,8	27,1	27,4
<b>Buse n° 9 - Gris (9/64")</b>						<b>Buse n° 9 - Gris (3,57 mm)</b>					
Débit (gpm)	3,08	3,33	3,56	3,78	3,98	Débit (l/h)	700	756	809	859	904
Diamètre à 1,5 pi. h (pi.)	85	87	88	90	91	Diamètre à 0,46 m h (m)	25,9	26,5	26,8	27,4	27,7
Diamètre à 6 pi. h (pi.)	87	89	90	91	92	Diamètre à 1,83 m h (m)	26,5	27,1	27,4	27,7	28,0
<b>Buse n° 10 - Turquoise (5/32")</b>						<b>Buse n° 10 - Turquoise (3,97 mm)</b>					
Débit (gpm)	3,82	4,13	4,41	4,68	4,93	Débit (l/h)	868	938	1002	1063	1120
Diamètre à 1,5 pi. h (pi.)	87	89	90	91	92	Diamètre à 0,46 m h (m)	26,5	27,1	27,4	27,7	28,0
Diamètre à 6 pi. h (pi.)	88	90	92	93	94	Diamètre à 1,83 m h (m)	26,8	27,4	28,0	28,3	28,7

PRESSION DE BASE DE L'ARROSEUR 3023-2-ÉTATS-UNIS	psi					PRESSION DE BASE DE L'ARROSEUR - MÉTRIQUE	bars				
	30	35	40	45	50		2,07	2,41	2,76	3,10	3,45
<b>7x4 Buse à grande portée n° 7 x Buse à faible portée n° 4</b>						<b>7x4 Buse à grande portée n° 7 x Buse à faible portée n° 4</b>					
Débit (gpm)	3,01	3,25	3,48	3,69	3,89	Débit (l/h)	684	738	790	838	884
Diamètre à 1,5 pi. h (pi.)	80	82	84	86	87	Diamètre à 0,46 m h (m)	24,4	25,0	25,6	26,2	26,5
Diamètre à 6 pi. h (pi.)	83	84	85	86	88	Diamètre à 1,83 m h (m)	25,3	25,6	25,9	26,2	26,8
<b>8x5 Buse à grande portée n° 8 x Buse à faible portée n° 5</b>						<b>8x5 Buse à grande portée n° 8 x Buse à faible portée n° 5</b>					
Débit (gpm)	3,58	3,86	4,13	4,38	4,62	Débit (l/h)	813	877	938	995	1049
Diamètre à 1,5 pi. h (pi.)	83	85	86	87	88	Diamètre à 0,46 m h (m)	25,3	25,9	26,2	26,5	26,8
Diamètre à 6 pi. h (pi.)	86	87	88	89	90	Diamètre à 1,83 m h (m)	26,2	26,5	26,8	27,1	27,4
<b>8x6 Buse à grande portée n° 8 x Buse à faible portée n° 6</b>						<b>8x6 Buse à grande portée n° 8 x Buse à faible portée n° 6</b>					
Débit (gpm)	3,84	4,14	4,43	4,70	4,95	Débit (l/h)	872	940	1006	1067	1124
Diamètre à 1,5 pi. h (pi.)	83	85	86	87	88	Diamètre à 0,46 m h (m)	25,3	25,9	26,2	26,5	26,8
Diamètre à 6 pi. h (pi.)	86	87	88	89	90	Diamètre à 1,83 m h (m)	26,2	26,5	26,8	27,1	27,4
<b>9x5 Buse à grande portée n° 9 x Buse à faible portée n° 5</b>						<b>9x5 Buse à grande portée n° 9 x Buse à faible portée n° 5</b>					
Débit (gpm)	4,16	4,50	4,81	5,10	5,38	Débit (l/h)	945	1022	1092	1158	1222
Diamètre à 1,5 pi. h (pi.)	85	87	88	90	91	Diamètre à 0,46 m h (m)	25,9	26,5	26,8	27,4	27,7
Diamètre à 6 pi. h (pi.)	87	89	90	91	92	Diamètre à 1,83 m h (m)	26,5	27,1	27,4	27,7	28,0
<b>9x6 Buse à grande portée n° 9 x Buse à faible portée n° 6</b>						<b>9x6 Buse à grande portée n° 9 x Buse à faible portée n° 6</b>					
Débit (gpm)	4,41	4,77	5,10	5,41	5,70	Débit (l/h)	1002	1083	1158	1229	1295
Diamètre à 1,5 pi. h (pi.)	85	87	88	90	91	Diamètre à 0,46 m h (m)	25,9	26,5	26,8	27,4	27,7
Diamètre à 6 pi. h (pi.)	87	89	90	91	92	Diamètre à 1,83 m h (m)	26,5	27,1	27,4	27,7	28,0
<b>10x5 Buse à grande portée n° 10 x Buse à faible portée n° 5</b>						<b>10x5 Buse à grande portée n° 10 x Buse à faible portée n° 5</b>					
Débit (gpm)	4,97	5,37	5,74	6,09	6,42	Débit (l/h)	1129	1220	1304	1383	1458
Diamètre à 1,5 pi. h (pi.)	87	89	90	91	92	Diamètre à 0,46 m h (m)	26,5	27,1	27,4	27,7	28,0
Diamètre à 6 pi. h (pi.)	88	90	92	93	94	Diamètre à 1,83 m h (m)	26,8	27,4	28,0	28,3	28,7

Les performances des arroseurs peuvent varier en fonction des conditions sur le terrain. La hauteur du jet va de 1,8 à 2,3 m (6 à 7,5 pi.) au-dessus de la buse en fonction de la pression et de la taille de la buse. La hauteur minimale recommandée pour la canne est de 0,46 m (1,5 pi.)

# Série 40

Les arroseurs à impact série 40 de Senninger diffusent des débits moyens par rapport à ceux des modèles série 30 et 50.



Vue du 4023-2 avec buse à faible portée.

## CARACTÉRISTIQUES

- Large éventail de combinaisons de buses et diffuseurs pour une excellente distribution à toutes les pressions
- Clé hexagonale intégrée pour une maintenance facile sur le terrain
- Modèle à 23° disponible avec double buse
- Deux angles disponibles:  
12° - idéale pour l'arrosage sous les arbres  
23° - portée maximale pour les systèmes d'arrosage par le haut
- Connexion: mâle NPT 3/4" (femelle également disponible)
- Débits: 3,82 à 12,6 gpm (868 à 2862 l/h)
- Pressions de fonctionnement: 30 à 60 psi (2,07 à 4,14 bars)
- Garantie de deux ans sur les matériaux, la fabrication et les performances
- Buses à code couleur pour une identification facile des tailles. Garantie que la taille correcte de l'orifice sera maintenue cinq ans



## BUSES À SERRAGE MANUEL!

Aucun outil n'est nécessaire avec la combinaison de buse et diffuseur à remplacement/nettoyage facile. Des buses demi-taille et à orifice carré sont également disponibles.

PRESSION DE BASE DE L'ARROSEUR 4012-1-ÉTATS-UNIS	psi							PRESSION DE BASE DE L'ARROSEUR - MÉTRIQUE	bars							
	30	35	40	45	50	55	60		2,07	2,41	2,76	3,10	3,45	3,79	4,14	
<b>Buse n° 10 - Turquoise (5/32")</b>								<b>Buse n° 10 - Turquoise (3,97 mm)</b>								
Débit (gpm)	3,82	4,13	4,41	4,68	4,93	5,17	5,40	Débit (l/h)	868	938	1002	1063	1120	1174	1226	
Diamètre à 1,5 pi. h (pi.)	73	77	80	83	86	89	91	Diamètre à 0,46 m h (m)	22,3	23,5	24,4	25,3	26,2	27,1	27,7	
<b>Buse n° 11 - Jaune (11/64")</b>								<b>Buse n° 11 - Jaune (4,37 mm)</b>								
Débit (gpm)	4,63	5,00	5,34	5,67	5,98	6,27	6,55	Débit (l/h)	1052	1136	1213	1288	1358	1424	1488	
Diamètre à 1,5 pi. h (pi.)	76	80	83	86	89	92	94	Diamètre à 0,46 m h (m)	23,2	24,4	25,3	26,2	27,1	28,0	28,7	
<b>Buse n° 12 - Rouge (3/16")</b>								<b>Buse n° 12 - Rouge (4,76 mm)</b>								
Débit (gpm)	5,52	5,97	6,37	6,76	7,13	7,48	7,81	Débit (l/h)	1254	1356	1447	1535	1619	1699	1774	
Diamètre à 1,5 pi. h (pi.)	78	82	85	88	91	94	96	Diamètre à 0,46 m h (m)	23,8	25,0	25,9	26,8	27,7	28,7	29,3	
<b>Buse n° 13 - Blanc (13/64")</b>								<b>Buse n° 13 - Blanc (5,16 mm)</b>								
Débit (gpm)	6,50	7,02	7,49	7,95	8,38	8,80	9,19	Débit (l/h)	1476	1594	1701	1806	1903	1999	2087	
Diamètre à 1,5 pi. h (pi.)	80	84	87	90	93	96	98	Diamètre à 0,46 m h (m)	24,4	25,6	26,5	27,4	28,3	29,3	29,9	
<b>Buse n° 14 - Bleu (7/32")</b>								<b>Buse n° 14 - Bleu (5,56 mm)</b>								
Débit (gpm)	7,49	8,09	8,63	9,17	9,66	10,1	10,6	Débit (l/h)	1701	1837	1960	2083	2194	2294	2408	
Diamètre à 1,5 pi. h (pi.)	82	86	89	93	96	99	101	Diamètre à 0,46 m h (m)	25,0	26,2	27,1	28,3	29,3	30,2	30,8	

Les performances des arroseurs peuvent varier en fonction des conditions sur le terrain. La hauteur du jet va de 1,1 à 1,5 m (3,5 à 5 pi.) au-dessus de la buse en fonction de la pression et de la taille de la buse. La hauteur minimale recommandée pour la canne est de 0,46 m (1,5 pi.).

**PRESSION DE BASE  
DE L'ARROSEUR  
4023-1-ÉTATS-UNIS**

	psi								bars								
	30	35	40	45	50	55	60		2,07	2,41	2,76	3,10	3,45	3,79	4,14		
<b>Buse n° 10 - Turquoise (5/32")</b>									<b>Buse n° 10 - Turquoise (3,97 mm)</b>								
Débit (gpm)	3,82	4,13	4,41	4,68	4,93	5,17	5,40	Débit (l/h)	868	938	1002	1063	1120	1174	1226		
Diamètre à 1,5 pi. h (pi.)	86	89	91	93	95	96	97	Diamètre à 0,46 m h (m)	26,2	27,1	27,7	28,3	29,0	29,3	29,6		
Diamètre à 6 pi. h (pi.)	92	94	96	97	98	99	100	Diamètre à 1,83 m h (m)	28,0	28,7	29,3	29,6	29,9	30,2	30,5		
<b>Buse n° 11 - Jaune (11/64")</b>									<b>Buse n° 11 - Jaune (4,37 mm)</b>								
Débit (gpm)	4,63	5,00	5,34	5,67	5,98	6,27	6,55	Débit (l/h)	1052	1136	1213	1288	1358	1424	1488		
Diamètre à 1,5 pi. h (pi.)	89	92	94	96	98	99	100	Diamètre à 0,46 m h (m)	27,1	28,0	28,7	29,3	29,9	30,2	30,5		
Diamètre à 6 pi. h (pi.)	94	96	98	100	102	103	104	Diamètre à 1,83 m h (m)	28,7	29,3	29,9	30,5	31,1	31,4	31,7		
<b>Buse n° 12 - Rouge (3/16")</b>									<b>Buse n° 12 - Rouge (4,76 mm)</b>								
Débit (gpm)	5,52	5,97	6,37	6,76	7,13	7,48	7,81	Débit (l/h)	1254	1356	1447	1535	1619	1699	1774		
Diamètre à 1,5 pi. h (pi.)	92	95	97	99	101	102	103	Diamètre à 0,46 m h (m)	28,0	29,0	29,6	30,2	30,8	31,1	31,4		
Diamètre à 6 pi. h (pi.)	97	99	101	103	105	107	108	Diamètre à 1,83 m h (m)	29,6	30,2	30,8	31,4	32,0	32,6	32,9		
<b>Buse n° 13 - Blanc (13/64")</b>									<b>Buse n° 13 - Blanc (5,16 mm)</b>								
Débit (gpm)	6,50	7,02	7,49	7,95	8,38	8,80	9,19	Débit (l/h)	1476	1594	1701	1806	1903	1999	2087		
Diamètre à 1,5 pi. h (pi.)	94	97	99	101	103	104	105	Diamètre à 0,46 m h (m)	28,7	29,6	30,2	30,8	31,4	31,7	32,0		
Diamètre à 6 pi. h (pi.)	100	103	106	109	112	115	117	Diamètre à 1,83 m h (m)	30,5	31,4	32,3	33,2	34,1	35,1	35,7		
<b>Buse n° 14 - Bleu (7/32")</b>									<b>Buse n° 14 - Bleu (5,56 mm)</b>								
Débit (gpm)	7,49	8,09	8,63	9,17	9,66	10,1	10,6	Débit (l/h)	1701	1837	1960	2083	2194	2294	2408		
Diamètre à 1,5 pi. h (pi.)	96	99	101	103	105	106	107	Diamètre à 0,46 m h (m)	29,3	30,2	30,8	31,4	32,0	32,3	32,6		
Diamètre à 6 pi. h (pi.)	102	106	110	114	118	122	125	Diamètre à 1,83 m h (m)	31,1	32,3	33,5	34,7	36,0	37,2	38,1		

**PRESSION DE BASE  
DE L'ARROSEUR  
4023-2-ÉTATS-UNIS**

	psi								bars								
	30	35	40	45	50	55	60		2,07	2,41	2,76	3,10	3,45	3,79	4,14		
<b>10x6 Buse à grande portée n° 10 x Buse à faible portée n° 6</b>									<b>10x6 Buse à grande portée n° 10 x Buse à faible portée n° 6</b>								
Débit (gpm)	5,25	5,67	6,07	6,43	6,78	7,11	7,43	Débit (l/h)	1192	1288	1379	1460	1540	1615	1688		
Diamètre à 1,5 pi. h (pi.)	86	89	91	93	95	96	97	Diamètre à 0,46 m h (m)	26,2	27,1	27,7	28,3	29,0	29,3	29,6		
Diamètre à 6 pi. h (pi.)	92	94	96	97	98	99	100	Diamètre à 1,83 m h (m)	28,0	28,7	29,3	29,6	29,9	30,2	30,5		
<b>11x6 Buse à grande portée n° 11 x Buse à faible portée n° 6</b>									<b>11x6 Buse à grande portée n° 11 x Buse à faible portée n° 6</b>								
Débit (gpm)	6,10	6,59	7,05	7,47	7,88	8,26	8,63	Débit (l/h)	1385	1497	1601	1697	1790	1876	1960		
Diamètre à 1,5 pi. h (pi.)	89	92	94	96	98	99	100	Diamètre à 0,46 m h (m)	27,1	28,0	28,7	29,3	29,9	30,2	30,5		
Diamètre à 6 pi. h (pi.)	94	96	98	100	102	103	104	Diamètre à 1,83 m h (m)	28,7	29,3	29,9	30,5	31,1	31,4	31,7		
<b>12x6 Buse à grande portée n° 12 x Buse à faible portée n° 6</b>									<b>12x6 Buse à grande portée n° 12 x Buse à faible portée n° 6</b>								
Débit (gpm)	6,89	7,54	8,07	8,55	9,02	9,46	9,88	Débit (l/h)	1565	1713	1833	1942	2049	2149	2244		
Diamètre à 1,5 pi. h (pi.)	92	95	97	99	101	102	103	Diamètre à 0,46 m h (m)	28,0	29,0	29,6	30,2	30,8	31,1	31,4		
Diamètre à 6 pi. h (pi.)	97	99	101	103	105	107	108	Diamètre à 1,83 m h (m)	29,6	30,2	30,8	31,4	32,0	32,6	32,9		
<b>13x6 Buse à grande portée n° 13 x Buse à faible portée n° 6</b>									<b>13x6 Buse à grande portée n° 13 x Buse à faible portée n° 6</b>								
Débit (gpm)	7,93	8,57	9,16	9,72	10,2	10,7	11,2	Débit (l/h)	1801	1946	2080	2208	2317	2430	2544		
Diamètre à 1,5 pi. h (pi.)	94	97	99	101	103	104	105	Diamètre à 0,46 m h (m)	28,7	29,6	30,2	30,8	31,4	31,7	32,0		
Diamètre à 6 pi. h (pi.)	100	103	106	109	112	115	117	Diamètre à 1,83 m h (m)	30,5	31,4	32,3	33,2	34,1	35,1	35,7		
<b>14x6 Buse à grande portée n° 14 x Buse à faible portée n° 6</b>									<b>14x6 Buse à grande portée n° 14 x Buse à faible portée n° 6</b>								
Débit (gpm)	8,90	9,62	10,3	10,9	11,5	12,1	12,6	Débit (l/h)	2021	2185	2339	2476	2612	2748	2862		
Diamètre à 1,5 pi. h (pi.)	96	99	101	103	105	106	107	Diamètre à 0,46 m h (m)	29,3	30,2	30,8	31,4	32,0	32,3	32,6		
Diamètre à 6 pi. h (pi.)	102	106	110	114	118	122	125	Diamètre à 1,83 m h (m)	31,1	32,3	33,5	34,7	36,0	37,2	38,1		

Les performances des arroseurs peuvent varier en fonction des conditions sur le terrain. La hauteur du jet va de 2 à 3,1 m (6,5 à 10 pi.) au-dessus de la buse en fonction de la pression et de la taille de la buse. La hauteur minimale recommandée pour la canne est de 0,46 m (1,5 pi.)

# Série 50

Les arroseurs à impact série 50 de Senninger diffusent des débits supérieurs à ceux des modèles série 30 et 40.



Vue du 5023-2 avec buse à faible portée 5023-2

## CARACTÉRISTIQUES

- Large éventail de combinaisons de buses et diffuseurs pour une excellente distribution à toutes les pressions
- Clé hexagonale intégrée pour une maintenance facile sur le terrain
- Modèle à 23° disponible avec double buse
- Deux angles:
  - 12° - idéale pour l'arrosage sous les arbres
  - 23° - portée maximale pour les systèmes d'arrosage par le haut
- Connexions: mâle NPT 3/4" (femelle également disponible)
- Débits: 6,5 à 20,1 gpm (1476 à 4565 l/h)
- Pressions de fonctionnement: 30 à 65 psi (2,07 à 4,48 bars)
- Garantie de deux ans sur les matériaux, la fabrication et les performances
- Buses à code couleur pour une identification facile des tailles. Garantie que la taille correcte de l'orifice sera maintenue cinq ans



## BUSES À SERRAGE MANUEL!

Aucun outil n'est nécessaire avec la combinaison de buse et diffuseur à remplacement/nettoyage facile. Des buses demi-taille et à orifice carré sont également disponibles.

PRESSION DE BASE DE L'ARROSEUR 5012-1-ÉTATS-UNIS	psi								PRESSION DE BASE DE L'ARROSEUR - MÉTRIQUE	bars							
	30	35	40	45	50	55	60	65		2,07	2,41	2,76	3,10	3,45	3,79	4,14	4,48
<b>Buse n° 13 - Blanc (13/64")</b>									<b>Buse n° 13 - Blanc (5,16 mm)</b>								
Débit (gpm)	6,50	7,02	7,49	7,95	8,36	8,80	9,19	9,55	Débit (l/h)	1476	1594	1701	1806	1899	1999	2087	2169
Diamètre à 1,5 pi. h (pi.)	77	83	89	93	97	100	103	105	Diamètre à 0,46 m h (m)	23,5	25,3	27,1	28,3	29,6	30,5	31,4	32,0
<b>Buse n° 14 - Bleu (7/32")</b>									<b>Buse n° 14 - Bleu (5,56 mm)</b>								
Débit (gpm)	7,49	8,09	8,63	9,17	9,66	10,1	10,6	11,0	Débit (l/h)	1701	1837	1960	2083	2194	2294	2408	2498
Diamètre à 1,5' h (pi.)	79	85	91	95	99	102	105	107	Diamètre à 0,46 m h (m)	24,1	25,9	27,7	29,0	30,2	31,1	32,0	32,6
<b>Buse n° 15 - Marron foncé (15/64")</b>									<b>Buse n° 15 - Marron foncé (5,95 mm)</b>								
Débit (gpm)	8,51	9,19	9,81	10,4	11,0	11,5	12,0	12,5	Débit (l/h)	1933	2087	2228	2362	2498	2612	2725	2839
Diamètre à 1,5 pi. h (pi.)	81	87	93	97	101	104	107	109	Diamètre à 0,46 m h (m)	24,7	26,5	28,3	29,6	30,8	31,7	32,6	33,2
<b>Buse n° 16 - Orange (1/4")</b>									<b>Buse n° 16 - Orange (6,35 mm)</b>								
Débit (gpm)	9,63	10,4	11,1	11,8	12,4	13,0	13,6	14,2	Débit (l/h)	2187	2362	2521	2680	2816	2953	3089	3225
Diamètre à 1,5 pi. h (pi.)	83	89	95	99	103	106	109	111	Diamètre à 0,46 m h (m)	25,3	27,1	29,0	30,2	31,4	32,3	33,2	33,8
<b>Buse n° 17 - Vert foncé (17/64")</b>									<b>Buse n° 17 - Vert foncé (6,75 mm)</b>								
Débit (gpm)	10,7	11,6	12,3	13,1	13,8	14,5	15,1	15,7	Débit (l/h)	2430	2635	2794	2975	3134	3293	3430	3566
Diamètre à 1,5 pi. h (pi.)	85	91	96	100	105	108	111	113	Diamètre à 0,46 m h (m)	25,9	27,7	29,3	30,5	32,0	32,9	33,8	34,4
<b>Buse n° 18 - Violet (9/32")</b>									<b>Buse n° 18 - Violet (7,14 mm)</b>								
Débit (gpm)	11,9	12,9	13,7	14,6	15,4	16,1	16,8	17,5	Débit (l/h)	2703	2930	3112	3316	3498	3657	3816	3975
Diamètre à 1,5 pi. h (pi.)	87	92	97	101	107	110	113	114	Diamètre à 0,46 m h (m)	26,5	28,0	29,6	30,8	32,6	33,5	34,4	34,7

Les performances des arroseurs peuvent varier en fonction des conditions sur le terrain. La hauteur du jet va de 1,1 à 1,8 m (3,5 à 6 pi.) au-dessus de la buse en fonction de la pression et de la taille de la buse. La hauteur minimale recommandée pour la canne est de 0,46 m (1,5 pi.).



## Série 50

PRESSION DE BASE DE L'ARROSEUR 5023-1-ÉTATS-UNIS	psi								PRESSION DE BASE DE L'ARROSEUR- MÉTRIQUE	bars							
	30	35	40	45	50	55	60	65		2,07	2,41	2,76	3,10	3,45	3,79	4,14	4,48
<b>Buse n° 13 - Blanc (13/64")</b>									<b>Buse n° 13 - Blanc (5,16 mm)</b>								
Débit (gpm)	6,50	7,02	7,49	7,95	8,38	8,80	9,19	9,55	Débit (l/h)	1476	1594	1701	1806	1903	1999	2087	2169
Diamètre à 1,5 pi. h (pi.)	92	95	98	100	102	103	104	105	Diamètre à 0,46 m h (m)	28,0	29,0	29,9	30,5	31,1	31,4	31,7	32,0
Diamètre à 6 pi. h (pi.)	99	102	104	106	108	110	112	114	Diamètre à 1,83 m h (m)	30,2	31,1	31,7	32,3	32,9	33,5	34,1	34,7
<b>Buse n° 14 - Bleu (7/32")</b>									<b>Buse n° 14 - Bleu (5,56 mm)</b>								
Débit (gpm)	7,49	8,09	8,63	9,17	9,66	10,1	10,6	11,0	Débit (l/h)	1701	1837	1960	2083	2194	2294	2408	2498
Diamètre à 1,5 pi. h (pi.)	94	98	101	103	105	106	107	108	Diamètre à 0,46 m h (m)	28,7	29,9	30,8	31,4	32,0	32,3	32,6	32,9
Diamètre à 6 pi. h (pi.)	101	104	107	110	112	114	116	118	Diamètre à 1,83 m h (m)	30,8	31,7	32,6	33,5	34,1	34,7	35,4	36,0
<b>Buse n° 15 - Marron foncé (15/64")</b>									<b>Buse n° 15 - Marron foncé (5,95 mm)</b>								
Débit (gpm)	8,51	9,19	9,81	10,4	11,0	11,5	12,0	12,5	Débit (l/h)	1933	2087	2228	2362	2498	2612	2725	2839
Diamètre à 1,5 pi. h (pi.)	96	100	103	106	107	108	109	110	Diamètre à 0,46 m h (m)	29,3	30,5	31,4	32,3	32,6	32,9	33,2	33,5
Diamètre à 6 pi. h (pi.)	102	106	109	112	114	116	118	120	Diamètre à 1,83 m h (m)	31,1	32,3	33,2	34,1	34,7	35,4	36,0	36,6
<b>Buse n° 16 - Orange (1/4")</b>									<b>Buse n° 16 - Orange (6,35 mm)</b>								
Débit (gpm)	9,63	10,4	11,1	11,8	12,4	13,0	13,6	14,2	Débit (l/h)	2187	2362	2521	2680	2816	2953	3089	3225
Diamètre à 1,5 pi. h (pi.)	98	102	105	108	109	110	111	112	Diamètre à 0,46 m h (m)	29,9	31,1	32,0	32,9	33,2	33,5	33,8	34,1
Diamètre à 6 pi. h (pi.)	103	107	111	114	116	118	120	122	Diamètre à 1,83 m h (m)	31,4	32,6	33,8	34,7	35,4	36,0	36,6	37,2
<b>Buse n° 17 - Vert foncé (17/64")</b>									<b>Buse n° 17 - Vert foncé (6,75 mm)</b>								
Débit (gpm)	10,7	11,6	12,3	13,1	13,8	14,5	15,1	15,7	Débit (l/h)	2430	2635	2794	2975	3134	3293	3430	3566
Diamètre à 1,5 pi. h (pi.)	99	104	107	110	111	112	113	114	Diamètre à 0,46 m h (m)	30,2	31,7	32,6	33,5	33,8	34,1	34,4	34,7
Diamètre à 6 pi. h (pi.)	104	108	112	115	118	120	122	124	Diamètre à 1,83 m h (m)	31,7	32,9	34,1	35,1	36,0	36,6	37,2	37,8
<b>Buse n° 18 - Violet (9/32")</b>									<b>Buse n° 18 - Violet (7,14 mm)</b>								
Débit (gpm)	11,9	12,9	13,7	14,6	15,4	16,1	16,8	17,5	Débit (l/h)	2703	2930	3112	3316	3498	3657	3816	3975
Diamètre à 1,5 pi. h (pi.)	100	105	109	112	113	114	115	116	Diamètre à 0,46 m h (m)	30,5	32,0	33,2	34,1	34,4	34,7	35,1	35,4
Diamètre à 6 pi. h (pi.)	105	109	113	116	119	122	124	126	Diamètre à 1,83 m h (m)	32,0	33,2	34,4	35,4	36,3	37,2	37,8	38,4

IMPACT

PRESSION DE BASE DE L'ARROSEUR 5023-2-ÉTATS-UNIS	psi								PRESSION DE BASE DE L'ARROSEUR- MÉTRIQUE	bars							
	30	35	40	45	50	55	60	65		2,07	2,41	2,76	3,10	3,45	3,79	4,14	4,48
<b>13x8 Buse à grande portée n° 13 x Buse à faible portée n° 8</b>									<b>13x8 Buse à grande portée n° 13 x Buse à faible portée n° 8</b>								
Débit (gpm)	8,23	8,88	9,50	10,1	10,6	11,1	11,6	12,1	Débit (l/h)	1869	2017	2158	2294	2408	2521	2635	2748
Diamètre à 1,5 pi. h (pi.)	92	95	98	100	102	103	104	105	Diamètre à 0,46 m h (m)	28,0	29,0	29,9	30,5	31,1	31,4	31,7	32,0
Diamètre à 6 pi. h (pi.)	99	102	104	106	108	110	112	114	Diamètre à 1,83 m h (m)	30,2	31,1	31,7	32,3	32,9	33,5	34,1	34,7
<b>14x8 Buse à grande portée n° 14 x Buse à faible portée n° 8</b>									<b>14x8 Buse à grande portée n° 14 x Buse à faible portée n° 8</b>								
Débit (gpm)	9,35	10,1	10,8	11,5	12,1	12,7	13,2	13,8	Débit (l/h)	2124	2294	2453	2612	2748	2884	2998	3134
Diamètre à 1,5 pi. h (pi.)	94	98	101	103	105	106	107	108	Diamètre à 0,46 m h (m)	28,7	29,9	30,8	31,4	32,0	32,3	32,6	32,9
Diamètre à 6 pi. h (pi.)	101	104	107	110	112	114	116	118	Diamètre à 1,83 m h (m)	30,8	31,7	32,6	33,5	34,1	34,7	35,4	36,0
<b>15x8 Buse à grande portée n° 15 x Buse à faible portée n° 8</b>									<b>15x8 Buse à grande portée n° 15 x Buse à faible portée n° 8</b>								
Débit (gpm)	10,3	11,2	11,9	12,7	13,4	14,0	14,6	15,2	Débit (l/h)	2339	2544	2703	2884	3043	3180	3316	3452
Diamètre à 1,5 pi. h (pi.)	96	100	103	106	107	108	109	110	Diamètre à 0,46 m h (m)	29,3	30,5	31,4	32,3	32,6	32,9	33,2	33,5
Diamètre à 6 pi. h (pi.)	102	106	109	112	114	116	118	120	Diamètre à 1,83 m h (m)	31,1	32,3	33,2	34,1	34,7	35,4	36,0	36,6
<b>16x8 Buse à grande portée n° 16 x Buse à faible portée n° 8</b>									<b>16x8 Buse à grande portée n° 16 x Buse à faible portée n° 8</b>								
Débit (gpm)	11,5	12,4	13,3	14,1	14,8	15,5	16,2	16,9	Débit (l/h)	2612	2816	3021	3202	3361	3520	3679	3838
Diamètre à 1,5 pi. h (pi.)	98	102	105	108	109	110	111	112	Diamètre à 0,46 m h (m)	29,9	31,1	32,0	32,9	33,2	33,5	33,8	34,1
Diamètre à 6 pi. h (pi.)	103	107	111	114	116	118	120	122	Diamètre à 1,83 m h (m)	31,4	32,6	33,8	34,7	35,4	36,0	36,6	37,2
<b>17x8 Buse à grande portée n° 17 x Buse à faible portée n° 8</b>									<b>17x8 Buse à grande portée n° 17 x Buse à faible portée n° 8</b>								
Débit (gpm)	12,5	13,5	14,4	15,3	16,1	16,9	17,7	18,4	Débit (l/h)	2839	3066	3271	3475	3657	3838	4020	4179
Diamètre à 1,5 pi. h (pi.)	99	104	107	110	111	112	113	114	Diamètre à 0,46 m h (m)	30,2	31,7	32,6	33,5	33,8	34,1	34,4	34,7
Diamètre à 6 pi. h (pi.)	104	108	112	115	118	120	122	124	Diamètre à 1,83 m h (m)	31,7	32,9	34,1	35,1	36,0	36,6	37,2	37,8
<b>18x8 Buse à grande portée n° 18 x Buse à faible portée n° 8</b>									<b>18x8 Buse à grande portée n° 18 x Buse à faible portée n° 8</b>								
Débit (gpm)	13,7	14,8	15,8	16,7	17,6	18,5	19,3	20,1	Débit (l/h)	3112	3361	3589	3793	3997	4202	4384	4565
Diamètre à 1,5 pi. h (pi.)	100	105	109	112	113	114	115	116	Diamètre à 0,46 m h (m)	30,5	32,0	33,2	34,1	34,4	34,7	35,1	35,4
Diamètre à 6 pi. h (pi.)	105	109	113	116	119	122	124	126	Diamètre à 1,83 m h (m)	32,0	33,2	34,4	35,4	36,3	37,2	37,8	38,4

Les performances des arroseurs peuvent varier en fonction des conditions sur le terrain. La hauteur du jet va de 2,1 à 3,5 m (7 à 11,5 pi.) au-dessus de la buse en fonction de la pression et de la taille de la buse. La hauteur minimale recommandée pour la canne est de 0,46 m (1,5 pi.).

# Cercle Partiel

Les arroseurs à impact à cercle partiel de Senninger disposent de réglages pour s'adapter à la zone de couverture voulue. Ils s'utilisent dans l'agriculture, les pépinières, l'évacuation des effluents, la lutte contre la poussière et les applications industrielles.



Les arroseurs à impact à cercle partiel peuvent être réglés pour s'adapter à la zone de couverture voulue.



## CARACTÉRISTIQUES

- Distribue l'eau dans un secteur de 60° à 360° réglable par incréments de 5°, sans outil
- Facilement convertible en arrosage à cercle complet
- Mécanisme d'inversion couvert
- Trajectoire de buse à 23° pour une portée maximale
- Large éventail de combinaisons de buses et diffuseurs pour une excellente distribution à toutes les pressions
- Connexion: mâle NPT 3/4"
- Fourchette de débit: 2,42 à 16,1 gpm (550 à 3657 l/h)
- Pressions de fonctionnement: 30 à 55 psi (2,07 à 3,79 bars)
- Garantie de deux ans sur les matériaux et la fabrication
- Buses à code couleur pour une identification facile des tailles, et garantie que la taille correcte de l'orifice sera maintenue cinq ans



## BUSES À SERRAGE MANUEL!

Aucun outil n'est nécessaire avec la combinaison de buse et diffuseur à remplacement/nettoyage facile. Des buses demi-taille et à orifice carré sont également disponibles.

PRESSION DE BASE DE L'ARROSEUR 3123PC-ÉTATS-UNIS	psi						PRESSION DE BASE DE L'ARROSEUR - MÉTRIQUE	bars					
	30	35	40	45	50	55		2,07	2,41	2,76	3,10	3,45	3,79
<b>Buse n° 8 - Lavande (1/8")</b>							<b>Buse n° 8 - Lavande (3,18 mm)</b>						
Débit (gpm)	2,42	2,62	2,79	2,97	3,12	3,28	Débit (l/h)	550	595	634	675	709	745
Portée à 1,5 pi. h (pi.)	38	39	40	41	42	42	Portée à 0,46 m h (m)	12	12	12	12	13	13
Portée à 3 pi. h (pi.)	40	41	42	42	43	43	Portée à 0,91 m h (m)	12	12	13	13	13	13
<b>Buse n° 9 - Gris (9/64")</b>							<b>Buse n° 9 - Gris (3,57 mm)</b>						
Débit (gpm)	3,08	3,33	3,56	3,78	3,98	4,18	Débit (l/h)	700	756	809	859	904	949
Portée à 1,5 pi. h (pi.)	40	41	42	43	43	44	Portée à 0,46 m h (m)	12	12	13	13	13	13
Portée à 3 pi. h (pi.)	41	43	44	44	45	45	Portée à 0,91 m h (m)	12	13	13	13	14	14
<b>Buse n° 10 - Turquoise (5/32")</b>							<b>Buse n° 10 - Turquoise (3,97 mm)</b>						
Débit (gpm)	3,82	4,13	4,41	4,68	4,93	5,17	Débit (l/h)	868	938	1002	1063	1120	1174
Portée à 1,5 pi. h (pi.)	41	43	44	45	45	46	Portée à 0,46 m h (m)	12	13	13	14	14	14
Portée à 3 pi. h (pi.)	41	44	45	46	46	47	Portée à 0,91 m h (m)	12	13	14	14	14	14

Les performances des arroseurs peuvent varier en fonction des conditions sur le terrain. La hauteur du jet va de 1,8 à 3,1 m (6 à 10 pi.) au-dessus de la buse en fonction de la pression et de la taille de la buse. La hauteur minimale recommandée pour la canne est de 0,46 m (1,5 pi.).

**PRESSION DE BASE DE L'ARROSEUR 4123PC-ÉTATS-UNIS**

	psi							bars					
	30	35	40	45	50	55		2,07	2,41	2,76	3,10	3,45	3,79
<b>Buse n° 10 - Turquoise (5/32")</b>							<b>Buse n° 10 - Turquoise (3,97 mm)</b>						
Débit (gpm)	3,82	4,13	4,41	4,68	4,93	5,17	Débit (l/h)	868	938	1002	1063	1120	1174
Portée à 1,5 pi. h (pi.)	41	43	44	45	45	46	Portée à 0,46 m h (m)	12	13	13	14	14	14
Portée à 3 pi. h (pi.)	41	44	45	46	46	47	Portée à 0,91 m h (m)	12	13	14	14	14	14
<b>Buse n° 11 - Jaune (11/64")</b>							<b>Buse n° 11 - Jaune (4,37 mm)</b>						
Débit (gpm)	4,63	5,00	5,34	5,67	5,98	6,27	Débit (l/h)	1052	1136	1213	1288	1358	1424
Portée à 1,5 pi. h (pi.)	44	45	46	47	48	48	Portée à 0,46 m h (m)	13	14	14	14	14	15
Portée à 3 pi. h (pi.)	45	45	47	48	49	49	Portée à 0,91 m h (m)	14	14	14	15	15	15
<b>Buse n° 12 - Rouge (3/16")</b>							<b>Buse n° 12 - Rouge (4,76 mm)</b>						
Débit (gpm)	5,52	5,97	6,37	6,76	7,13	7,48	Débit (l/h)	1254	1356	1447	1535	1619	1699
Portée à 1,5 pi. h (pi.)	45	46	48	49	50	51	Portée à 0,46 m h (m)	14	14	14	15	15	15
Portée à 3 pi. h (pi.)	46	47	49	50	51	51	Portée à 0,91 m h (m)	14	14	15	15	15	16
<b>Buse n° 13 - Blanc (13/64")</b>							<b>Buse n° 13 - Blanc (5,16 mm)</b>						
Débit (gpm)	6,50	7,02	7,49	7,95	8,38	8,80	Débit (l/h)	1476	1594	1701	1806	1903	1999
Portée à 1,5 pi. h (pi.)	45	47	48	50	51	51	Portée à 0,46 m h (m)	14	14	15	15	15	16
Portée à 3 pi. h (pi.)	46	48	49	50	51	52	Portée à 0,91 m h (m)	14	14	15	15	16	16

**PRESSION DE BASE DE L'ARROSEUR 5123PC-ÉTATS-UNIS**

	psi							bars					
	30	35	40	45	50	55		2,07	2,41	2,76	3,10	3,45	3,79
<b>Buse n° 13 - Blanc (13/64")</b>							<b>Buse n° 13 - Blanc (5,16 mm)</b>						
Débit (gpm)	6,50	7,02	7,49	7,95	8,38	8,80	Débit (l/h)	1476	1594	1701	1806	1903	1999
Portée à 1,5 pi. h (pi.)	45	47	48	50	51	51	Portée à 0,46 m h (m)	14	14	15	15	15	16
Portée à 3 pi. h (pi.)	46	48	49	50	51	52	Portée à 0,91 m h (m)	14	14	15	15	16	16
<b>Buse n° 14 - Bleu (7/32")</b>							<b>Buse n° 14 - Bleu (5,56 mm)</b>						
Débit (gpm)	7,49	8,09	8,63	9,17	9,66	10,10	Débit (l/h)	1701	1837	1960	2083	2194	2294
Portée à 1,5 pi. h (pi.)	46	47	49	50	51	52	Portée à 0,46 m h (m)	14	14	15	15	16	16
Portée à 3 pi. h (pi.)	47	49	51	52	53	54	Portée à 0,91 m h (m)	14	15	16	16	16	16
<b>Buse n° 15 - Marron foncé (15/64")</b>							<b>Buse n° 15 - Marron foncé (5,95 mm)</b>						
Débit (gpm)	8,51	9,19	9,81	10,4	11,0	11,5	Débit (l/h)	1933	2087	2228	2362	2498	2612
Portée à 1,5 pi. h (pi.)	46	48	50	51	52	53	Portée à 0,46 m h (m)	14	15	15	16	16	16
Portée à 3 pi. h (pi.)	48	50	52	53	54	56	Portée à 0,91 m h (m)	15	15	16	16	16	17
<b>Buse n° 16 - Orange (1/4")</b>							<b>Buse n° 16 - Orange (6,35 mm)</b>						
Débit (gpm)	9,63	10,4	11,1	11,8	12,4	13,0	Débit (l/h)	2187	2362	2521	2680	2816	2953
Portée à 1,5 pi. h (pi.)	47	50	51	53	54	55	Portée à 0,46 m h (m)	14	15	16	16	16	17
Portée à 3 pi. h (pi.)	48	51	53	55	56	57	Portée à 0,91 m h (m)	15	16	16	17	17	17
<b>Buse n° 17 - Vert foncé (17/64")</b>							<b>Buse n° 17 - Vert foncé (6,75 mm)</b>						
Débit (gpm)	10,7	11,6	12,3	13,1	13,8	14,5	Débit (l/h)	2430	2635	2794	2975	3134	3293
Portée à 1,5 pi. h (pi.)	47	50	52	54	55	56	Portée à 0,46 m h (m)	14	15	16	16	17	17
Portée à 3 pi. h (pi.)	49	51	54	56	57	58	Portée à 0,91 m h (m)	15	16	16	17	17	18
<b>Buse n° 18 - Violet (9/32")</b>							<b>Buse n° 18 - Violet (7,14 mm)</b>						
Débit (gpm)	11,9	12,9	13,7	14,6	15,4	16,1	Débit (l/h)	2703	2930	3112	3316	3498	3657
Portée à 1,5 pi. h (pi.)	47	50	53	55	56	57	Portée à 0,46 m h (m)	14	15	16	17	17	17
Portée à 3 pi. h (pi.)	49	52	54	56	58	59	Portée à 0,91 m h (m)	15	16	16	17	18	18

Les performances des arroseurs peuvent varier en fonction des conditions sur le terrain. La hauteur du jet va de 1,8 à 3,1 m (6 à 10 pi.) au-dessus de la buse en fonction de la pression et de la taille de la buse. La hauteur minimale recommandée pour la canne est de 0,46 m (1,5 pi.).

# Série 70



CONNEXION BSPT  
ÉGALEMENT  
DISPONIBLE

Les arroseurs à impact à cercle complet série 70 distribuent l'eau à des débits plus élevés sur un large diamètre.

## CARACTÉRISTIQUES

- Modèles à double et simple buses disponibles
- Dure plus longtemps et coûte moins cher que les arroseurs en laiton
- Clé hexagonale intégrée pour une maintenance facile sur le terrain
- Connexions: mâle NPT 1", mâle BSPT 1" également disponible
- Débits: 8,66 à 39,1 gpm (1967 à 8881 l/h)
- Pressions de fonctionnement: 40 à 70 psi (2,76 à 4,83 bars)
- Garantie de deux ans sur les matériaux, la fabrication et les performances
- Buses à code couleur pour une identification facile des tailles. Garantie que la taille correcte de l'orifice sera maintenue cinq ans

PRESSION DE BASE DE L'ARROSEUR 7025RD-1-ÉTATS-UNIS	psi				PRESSION DE BASE DE L'ARROSEUR - MÉTRIQUE	bars			
	40	50	60	70		2,76	3,45	4,14	4,83
<b>Buse n° 14 (7/32")</b>					<b>Buse n° 14 (5,56 mm)</b>				
Débit (gpm)	8,66	9,69	10,6	11,5	Débit (l/h)	1967	2201	2408	2612
Diamètre à 1,5 pi. h (pi.)	111	115	119	123	Diamètre à 0,46 m h (m)	33,8	35,1	36,3	37,5
Diamètre à 6 pi. h (pi.)	118	124	128	130	Diamètre à 1,83 m h (m)	36,0	37,8	39,0	39,6
<b>Buse n° 16 (1/4")</b>					<b>Buse n° 16 (6,35 mm)</b>				
Débit (gpm)	11,4	12,8	14,0	15,1	Débit (l/h)	2589	2907	3180	3430
Diamètre à 1,5 pi. h (pi.)	117	123	129	133	Diamètre à 0,46 m h (m)	35,7	37,5	39,3	40,5
Diamètre à 6 pi. h (pi.)	126	131	136	138	Diamètre à 1,83 m h (m)	38,4	39,9	41,5	42,1
<b>Buse n° 18 (9/32")</b>					<b>Buse n° 18 (7,14 mm)</b>				
Débit (gpm)	14,2	15,9	17,4	18,8	Débit (l/h)	3225	3611	3952	4270
Diamètre à 1,5 pi. h (pi.)	124	129	139	144	Diamètre à 0,46 m h (m)	37,8	39,3	42,4	43,9
Diamètre à 6 pi. h (pi.)	132	137	144	147	Diamètre à 1,83 m h (m)	40,2	41,8	43,9	44,8
<b>Buse n° 20 (5/16")</b>					<b>Buse n° 20 (7,94 mm)</b>				
Débit (gpm)	17,1	19,2	21,0	22,7	Débit (l/h)	3884	4361	4770	5156
Diamètre à 1,5 pi. h (pi.)	130	137	146	153	Diamètre à 0,46 m h (m)	39,6	41,8	44,5	46,6
Diamètre à 6 pi. h (pi.)	137	143	151	155	Diamètre à 1,83 m h (m)	41,8	43,6	46,0	47,2
<b>Buse n° 22 (11/32")</b>					<b>Buse n° 22 (8,73 mm)</b>				
Débit (gpm)	20,5	22,9	25,1	27,1	Débit (l/h)	4656	5201	5701	6155
Diamètre à 1,5 pi. h (pi.)	133	148	157	162	Diamètre à 0,46 m h (m)	40,5	45,1	47,9	49,4
Diamètre à 6 pi. h (pi.)	141	150	159	164	Diamètre à 1,83 m h (m)	43,0	45,7	48,5	50,0
<b>Buse n° 24 (3/8")</b>					<b>Buse n° 24 (9,53 mm)</b>				
Débit (gpm)	23,9	26,7	29,3	31,6	Débit (l/h)	5428	6064	6655	7177
Diamètre à 1,5 pi. h (pi.)	138	151	160	169	Diamètre à 0,46 m h (m)	42,1	46,0	48,8	51,5
Diamètre à 6 pi. h (pi.)	145	155	164	170	Diamètre à 1,83 m h (m)	44,2	47,2	50,0	51,8

Les performances des arroseurs peuvent varier en fonction des conditions sur le terrain. Les diamètres indiqués correspondent à des buses à orifice droit et des diffuseurs à redressement de jet standard. D'autres combinaisons de buses et/ou diffuseurs sont disponibles. Consultez l'usine pour les données de performance détaillées. La hauteur du jet va de 2,6 à 4,7 m (8,5 à 15,5 pi.) au-dessus de la buse en fonction de la pression et de la taille de la buse. La hauteur minimale recommandée pour la canne est de 0,46 m (1,5 pi.).

PRESSION DE BASE DE L'ARROSEUR 7025RD-2- ÉTATS-UNIS	psi				PRESSION DE BASE DE L'ARROSEUR - MÉTRIQUE	bars			
	40	50	60	70		2,76	3,45	4,14	4,83
<b>14x8 Buse à grande portée n° 14 x Buse à faible portée n° 8</b>					<b>14x8 Buse à grande portée n° 14 x Buse à faible portée n° 8</b>				
Débit (gpm)	11,4	12,7	13,9	15,1	Débit (l/h)	2589	2884	3157	3430
Diamètre à 1,5 pi. h (pi.)	111	115	119	123	Diamètre à 0,46 m h (m)	33,8	35,1	36,3	37,5
Diamètre à 6 pi. h (pi.)	118	124	128	130	Diamètre à 1,83 m h (m)	36,0	37,8	39,0	39,6
<b>16x8 Buse à grande portée n° 16 x Buse à faible portée n° 8</b>					<b>16x8 Buse à grande portée n° 16 x Buse à faible portée n° 8</b>				
Débit (gpm)	14,3	16,0	17,5	18,9	Débit (l/h)	3248	3634	3975	4293
Diamètre à 1,5 pi. h (pi.)	117	123	129	133	Diamètre à 0,46 m h (m)	35,7	37,5	39,3	40,5
Diamètre à 6 pi. h (pi.)	126	131	136	138	Diamètre à 1,83 m h (m)	38,4	39,9	41,5	42,1
<b>18x8 Buse à grande portée n° 18 x Buse à faible portée n° 8</b>					<b>18x8 Buse à grande portée n° 18 x Buse à faible portée n° 8</b>				
Débit (gpm)	17,0	19,0	20,8	22,5	Débit (l/h)	3861	4315	4724	5110
Diamètre à 1,5 pi. h (pi.)	124	129	139	144	Diamètre à 0,46 m h (m)	37,8	39,3	42,4	43,9
Diamètre à 6 pi. h (pi.)	132	137	144	147	Diamètre à 1,83 m h (m)	40,2	41,8	43,9	44,8
<b>18x10 Buse à grande portée n° 18 x Buse à faible portée n° 10</b>					<b>18x10 Buse à grande portée n° 18 x Buse à faible portée n° 10</b>				
Débit (gpm)	18,2	20,3	22,3	24,0	Débit (l/h)	4134	4611	5065	5451
Diamètre à 1,5 pi. h (pi.)	124	129	139	144	Diamètre à 0,46 m h (m)	37,8	39,3	42,4	43,9
Diamètre à 6 pi. h (pi.)	132	137	144	147	Diamètre à 1,83 m h (m)	40,2	41,8	43,9	44,8
<b>20x10 Buse à grande portée n° 20 x Buse à faible portée n° 10</b>					<b>20x10 Buse à grande portée n° 20 x Buse à faible portée n° 10</b>				
Débit (gpm)	20,9	23,4	25,7	27,7	Débit (l/h)	4747	5315	5837	6291
Diamètre à 1,5 pi. h (pi.)	130	137	146	153	Diamètre à 0,46 m h (m)	39,6	41,8	44,5	46,6
Diamètre à 6 pi. h (pi.)	137	143	151	155	Diamètre à 1,83 m h (m)	41,8	43,6	46,0	47,2
<b>20x12 Buse à grande portée n° 20 x Buse à faible portée n° 12</b>					<b>20x12 Buse à grande portée n° 20 x Buse à faible portée n° 12</b>				
Débit (gpm)	22,8	25,5	27,9	30,2	Débit (l/h)	5178	5792	6337	6859
Diamètre à 1,5 pi. h (pi.)	130	137	146	153	Diamètre à 0,46 m h (m)	39,6	41,8	44,5	46,6
Diamètre à 6 pi. h (pi.)	137	143	151	155	Diamètre à 1,83 m h (m)	41,8	43,6	46,0	47,2
<b>22x10 Buse à grande portée n° 22 x Buse à faible portée n° 10</b>					<b>22x10 Buse à grande portée n° 22 x Buse à faible portée n° 10</b>				
Débit (gpm)	24,5	27,4	30,0	32,4	Débit (l/h)	5565	6223	6814	7359
Diamètre à 1,5 pi. h (pi.)	133	148	157	162	Diamètre à 0,46 m h (m)	40,5	45,1	47,9	49,4
Diamètre à 6 pi. h (pi.)	141	150	159	164	Diamètre à 1,83 m h (m)	43,0	45,7	48,5	50,0
<b>22x12 Buse à grande portée n° 22 x Buse à faible portée n° 12</b>					<b>22x12 Buse à grande portée n° 22 x Buse à faible portée n° 12</b>				
Débit (gpm)	26,3	29,4	33,6	34,8	Débit (l/h)	5973	6677	7631	7904
Diamètre à 1,5 pi. h (pi.)	133	148	157	162	Diamètre à 0,46 m h (m)	40,5	45,1	47,9	49,4
Diamètre à 6 pi. h (pi.)	141	150	159	164	Diamètre à 1,83 m h (m)	43,0	45,7	48,5	50,0
<b>24x12 Buse à grande portée n° 24 x Buse à faible portée n° 12</b>					<b>24x12 Buse à grande portée n° 24 x Buse à faible portée n° 12</b>				
Débit (gpm)	29,5	33,0	36,2	39,1	Débit (l/h)	6700	7495	8222	8881
Diamètre à 1,5 pi. h (pi.)	138	151	160	169	Diamètre à 0,46 m h (m)	42,1	46,0	48,8	51,5
Diamètre à 6 pi. h (pi.)	145	155	164	170	Diamètre à 1,83 m h (m)	44,2	47,2	50,0	51,8

Les performances des arroseurs peuvent varier en fonction des conditions sur le terrain. Les diamètres indiqués correspondent à des buses à orifice droit et des diffuseurs à redressement de jet standard. D'autres combinaisons de buses et/ou diffuseurs sont disponibles ; consultez l'usine pour les données de performance détaillées. La hauteur du jet va de 2,6 à 4,7 m (8,5 à 15,5 pi.) au-dessus de la buse en fonction de la pression et de la taille de la buse. La hauteur minimale recommandée pour la canne est de 0,46 m (1,5 pi.).



# Série 80



L'arroseur à impact série 80 est le plus gros de Senninger. Cet arroseur est conçu pour une efficacité maximale à des débits élevés.

CONNEXION BSPT ÉGALEMENT DISPONIBLE

IMPACT

### PRESSION DE BASE DE L'ARROSEUR 8025HR-1-ÉTATS-UNIS

psi			
40	50	60	70

### PRESSION DE BASE DE L'ARROSEUR - MÉTRIQUE

bars			
2,76	3,45	4,14	4,83

Buse n° 24 (3/8")	psi				Buse n° 24 (9,53 mm)	bars			
Débit (gpm)	25,2	28,2	30,9	34,5	Débit (l/h)	5724	6405	7018	7563
Diamètre à 1,5 pi. h (pi.)	134	144	154	160	Diamètre à 0,46 m h (m)	40,8	43,9	46,9	48,5
Diamètre à 6 pi. h (pi.)	152	159	164	170	Diamètre à 1,83 m h (m)	46,3	48,5	50,0	51,2
Buse n° 26 (13/32")	psi				Buse n° 26 (10,32 mm)	bars			
Débit (gpm)	29,3	32,7	35,9	38,7	Débit (l/h)	6655	7427	8154	8790
Diamètre à 1,5 pi. h (pi.)	142	152	161	166	Diamètre à 0,46 m h (m)	43,3	46,3	49,1	50,6
Diamètre à 6 pi. h (pi.)	157	164	169	173	Diamètre à 1,83 m h (m)	47,9	50,0	51,5	52,7
Buse n° 28 (7/16")	psi				Buse n° 28 (11,11 mm)	bars			
Débit (gpm)	33,9	38,0	41,6	44,9	Débit (l/h)	7700	8631	9448	10198
Diamètre à 1,5 pi. h (pi.)	148	157	166	171	Diamètre à 0,46 m h (m)	45,1	47,9	50,6	52,1
Diamètre à 6 pi. h (pi.)	161	168	173	177	Diamètre à 1,83 m h (m)	49,1	51,2	52,7	53,9
Buse n° 30 (15/32")	psi				Buse n° 30 (11,91 mm)	bars			
Débit (gpm)	38,6	43,1	47,2	51,0	Débit (l/h)	8767	9789	10720	11583
Diamètre à 1,5 pi. h (pi.)	153	162	170	175	Diamètre à 0,46 m h (m)	46,6	49,4	51,8	53,3
Diamètre à 6 pi. h (pi.)	165	172	177	181	Diamètre à 1,83 m h (m)	50,3	52,4	53,9	55,2
Buse n° 32 (1/2")	psi				Buse n° 32 (12,7 mm)	bars			
Débit (gpm)	43,9	49,0	53,7	58,0	Débit (l/h)	9971	11129	12197	13173
Diamètre à 1,5 pi. h (pi.)	156	165	173	179	Diamètre à 0,46 m h (m)	47,5	50,3	52,7	54,6
Diamètre à 6 pi. h (pi.)	169	176	181	185	Diamètre à 1,83 m h (m)	51,5	53,6	55,2	56,4
Buse n° 34 (17/32")	psi				Buse n° 34 (13,49 mm)	bars			
Débit (gpm)	49,5	55,4	60,7	65,5	Débit (l/h)	11243	12583	13786	14877
Diamètre à 1,5 pi. h (pi.)	159	168	176	183	Diamètre à 0,46 m h (m)	48,5	51,2	53,6	55,8
Diamètre à 6 pi. h (pi.)	172	179	184	188	Diamètre à 1,83 m h (m)	52,4	54,6	56,1	57,3
Buse n° 36 (9/16")	psi				Buse n° 36 (14,29 mm)	bars			
Débit (gpm)	55,5	62,1	68,0	73,5	Débit (l/h)	12605	14104	15444	16694
Diamètre à 1,5 pi. h (pi.)	161	170	178	187	Diamètre à 0,46 m h (m)	49,1	51,8	54,3	57,0
Diamètre à 6 pi. h (pi.)	175	182	187	191	Diamètre à 1,83 m h (m)	53,3	55,5	57,0	58,2
Buse n° 38 (19/32")	psi				Buse n° 38 (15,08 mm)	bars			
Débit (gpm)	59,9	66,9	73,3	79,2	Débit (l/h)	13605	15195	16648	17988
Diamètre à 1,5 pi. h (pi.)	163	172	180	190	Diamètre à 0,46 m h (m)	49,7	52,4	54,9	57,9
Diamètre à 6 pi. h (pi.)	178	185	190	194	Diamètre à 1,83 m h (m)	54,3	56,4	57,9	59,1
Buse n° 40 (5/8")	psi				Buse n° 40 (15,88 mm)	bars			
Débit (gpm)	67,1	75,0	82,1	88,7	Débit (l/h)	15240	17034	18647	20146
Diamètre à 1,5 pi. h (pi.)	165	174	182	192	Diamètre à 0,46 m h (m)	50,3	53,0	55,5	58,5
Diamètre à 6 pi. h (pi.)	180	187	192	196	Diamètre à 1,83 m h (m)	54,9	57,0	58,5	59,7

Les performances des arroseurs peuvent varier en fonction des conditions sur le terrain. Les diamètres indiqués correspondent à des buses à orifice droit et des diffuseurs à redressement de jet standard. D'autres combinaisons de buses et/ou diffuseurs sont disponibles. Consultez l'usine pour les données de performance détaillées. La hauteur du jet va de 3,8 à 8,5 m (12,5 à 28 pi.) au-dessus de la buse en fonction de la pression et de la taille de la buse. La hauteur minimale recommandée pour la canne est de 0,46 m (1,5 pi.).

**CARACTÉRISTIQUES**

- Conceptions à buse simple ou double disponibles
- Buse double disponible à grande ou faible portée
- Dure plus longtemps et coûte moins cher que les arroseurs en laiton
- Connexions: mâle NPT 1¼", mâle NPT 1½", mâle BSPT 1¼" également disponible
- Débits: 25,2 à 103,2 gpm (5724 à 23439 l/h)
- Pressions de fonctionnement: 40 à 70 psi (2,76 à 4,83 bars)
- Clé hexagonale intégrée pour une maintenance facile sur le terrain
- Garantie de deux ans sur les matériaux, la fabrication et les performances
- Garantie que la taille correcte de l'orifice des buses sera maintenue cinq ans



**8025-SD** : Le tube surpresseur augmente de 5 à 10 % les performances des buses à longue portée. Consultez l'usine pour les données de performance détaillées. Disponible uniquement sur les modèles de buses doubles à faible portée 8025.

PRESSION DE BASE DE L'ARROSEUR 8025HR-2-ÉTATS-UNIS	psi				PRESSION DE BASE DE L'ARROSEUR - MÉTRIQUE	bars			
	40	50	60	70		2,76	3,45	4,14	4,83
<b>26x14 Buse à grande portée n° 26 x Buse à faible portée n° 14</b>					<b>26x14 Buse à grande portée n° 26 x Buse à faible portée n° 14</b>				
Débit (gpm)	39,4	44,0	48,2	52,1	Débit (l/h)	8949	9993	10947	11833
Diamètre à 1,5 pi. h (pi.)	142	152	161	166	Diamètre à 0,46 m h (m)	43,3	46,3	49,1	50,6
Diamètre à 6 pi. h (pi.)	157	164	169	173	Diamètre à 1,83 m h (m)	47,9	50,0	51,5	52,7
<b>28x14 Buse à grande portée n° 28 x Buse à faible portée n° 14</b>					<b>28x14 Buse à grande portée n° 128 x Buse à faible portée n° 14</b>				
Débit (gpm)	42,0	46,9	51,4	55,6	Débit (l/h)	9539	10652	11674	12628
Diamètre à 1,5 pi. h (pi.)	148	157	166	171	Diamètre à 0,46 m h (m)	45,1	47,9	50,6	52,1
Diamètre à 6 pi. h (pi.)	161	168	173	177	Diamètre à 1,83 m h (m)	49,1	51,2	52,7	53,9
<b>30x14 Buse à grande portée n° 30 x Buse à faible portée n° 14</b>					<b>30x14 Buse à grande portée n° 30 x Buse à faible portée n° 14</b>				
Débit (gpm)	45,9	51,4	56,3	60,8	Débit (l/h)	10425	11674	12787	13809
Diamètre à 1,5 pi. h (pi.)	153	162	170	175	Diamètre à 0,46 m h (m)	46,6	49,4	51,8	53,3
Diamètre à 6 pi. h (pi.)	165	172	177	181	Diamètre à 1,83 m h (m)	50,3	52,4	53,9	55,2
<b>32x16 Buse à grande portée n° 32 x Buse à faible portée n° 16</b>					<b>32x16 Buse à grande portée n° 32 x Buse à faible portée n° 16</b>				
Débit (gpm)	53,7	60,0	65,8	71,0	Débit (l/h)	12197	13627	14945	16126
Diamètre à 1,5 pi. h (pi.)	156	165	173	179	Diamètre à 0,46 m h (m)	47,5	50,3	52,7	54,6
Diamètre à 6 pi. h (pi.)	169	176	181	185	Diamètre à 1,83 m h (m)	51,5	53,6	55,2	56,4
<b>34x16 Buse à grande portée n° 34 x Buse à faible portée n° 16</b>					<b>34x16 Buse à grande portée n° 34 x Buse à faible portée n° 16</b>				
Débit (gpm)	59,2	66,2	72,5	78,3	Débit (l/h)	13446	15036	16467	17784
Diamètre à 1,5 pi. h (pi.)	159	168	176	183	Diamètre à 0,46 m h (m)	48,5	51,2	53,6	55,8
Diamètre à 6 pi. h (pi.)	172	179	184	188	Diamètre à 1,83 m h (m)	52,4	54,6	56,1	57,3
<b>36x16 Buse à grande portée n° 36 x Buse à faible portée n° 16</b>					<b>36x16 Buse à grande portée n° 36 x Buse à faible portée n° 16</b>				
Débit (gpm)	65,1	72,7	79,7	86,1	Débit (l/h)	14786	16512	18102	19555
Diamètre à 1,5 pi. h (pi.)	161	170	178	187	Diamètre à 0,46 m h (m)	49,1	51,8	54,3	57,0
Diamètre à 6 pi. h (pi.)	175	182	187	191	Diamètre à 1,83 m h (m)	53,3	55,5	57,0	58,2
<b>38x18 Buse à grande portée n° 38 x Buse à faible portée n° 18</b>					<b>38x18 Buse à grande portée n° 38 x Buse à faible portée n° 18</b>				
Débit (gpm)	71,7	80,1	87,8	94,9	Débit (l/h)	16285	18193	19942	21554
Diamètre à 1,5 pi. h (pi.)	163	172	180	190	Diamètre à 0,46 m h (m)	49,7	52,4	54,9	57,9
Diamètre à 6 pi. h (pi.)	178	185	190	194	Diamètre à 1,83 m h (m)	54,3	56,4	57,9	59,1
<b>40x18 Buse à grande portée n° 40 x Buse à faible portée n° 18</b>					<b>40x18 Buse à grande portée n° 40 x Buse à faible portée n° 18</b>				
Débit (gpm)	78,0	87,2	95,6	103,2	Débit (l/h)	17716	19805	21713	23439
Diamètre à 1,5 pi. h (pi.)	165	174	182	192	Diamètre à 0,46 m h (m)	50,3	53,0	55,5	58,5
Diamètre à 6 pi. h (pi.)	180	187	192	196	Diamètre à 1,83 m h (m)	54,9	57,0	58,5	59,7

Les performances des arroseurs peuvent varier en fonction des conditions sur le terrain. Les diamètres indiqués correspondent à des buses à orifice droit et des diffuseurs à redressement de jet standard. D'autres combinaisons de buses et/ou diffuseurs sont disponibles. Consultez l'usine pour les données de performance détaillées. La hauteur du jet va de 3,8 à 8,5 m (12,5 à 28 pi.) au-dessus de la buse en fonction de la pression et de la taille de la buse. La hauteur minimale recommandée pour la canne est de 0,46 m (1,5 pi.).

# Assemblages d'adaptateurs montants

COMPOSANTS

## ASSEMBLAGES D'ADAPTATEURS MONTANTS

**mini-Wobbler**  
Base de 1/2" (pour le piquet de piston modèle 26" uniquement)

**Micro-arroseur**  
Base de 1/2" (buses n° 2, 3 ou 4)

**Mister**  
Base de 1/2" (4 options de buses)

**Raccord rapide pour adaptateur montant**  
Modèle de canalisation au DI 0,270" NPT F 1/2" x raccord n° 2

**Adaptateur montant**  
Modèle de canalisation au DI de 0,270" NPT F 1/2" x compression 0,270"

**Raccord :**  
Super cannelé 0,270" x raccord n° 2

**Canalisation :**  
DI 0,270" / DE 0,350. (noir)

**Piquet de piston :**  
Hauteur de 26" ou 14" (pour la canalisation ou l'adaptateur montant)

**Raccord :**  
Super cannelé 0,270" x raccord n° 2

**Raccord :**  
Adaptateur mâle de 0,270" super cannelé x raccord cannelé

**Raccord :**  
Raccord cannelé à ailes x raccord n° 2

**Raccord :**  
Collier à mamelon de réduction pour tuyau 1" x raccord n° 2

**Raccord :**  
Raccord fileté à ailes NPT mâle 1/4" x raccord n° 2

Des composants sont également disponibles pour les canalisations de 0,345".

## PIQUET DE PISTON

**Piquet de piston :**  
Hauteur de 26" ou 14" (pour la canalisation ou l'adaptateur montant)

**Micro-arroseur**  
Cannelé 1/4" (buses n° 2, 3 ou 4)

**Mister Cannelé 1/4"**  
(4 options de buses)

**Canalisation :**  
DI 0,270" x DE 0,350 (noir)

**Pertes dues au frottement dans la totalité de la structure :**

- avec 0,9 m (3 pi.) de canalisation PE au DI de 0,270" - sont de 0,43 bar à 454 l/h (6,3 psi à 2 gpm).
- avec 0,9 m (3 pi.) de canalisation PE au DI de 0,345" - sont de 0,117 bar à 454 l/h (1,7 psi à 2 gpm).

Contactez l'assistance technique en cas de pertes de débit dues au frottement supérieures à 454 l/h (2 gpm) ou en cas de canalisations dépassant 0,9 m (3 pi.). Des poinçonneurs sont également disponibles.

**Raccord :**  
Super cannelé 0,270" x raccord n° 2

**Raccord :**  
Raccord cannelé à ailes x raccord n° 2

**POINÇONNEURS**

# Assemblages d'adaptateurs suspendus

L'adaptateur suspendu de Senninger est simple, rapide et économique à installer. Il est disponible déjà monté ou sous forme de pièces détachées.



## ADAPTATEURS SUSPENDUS

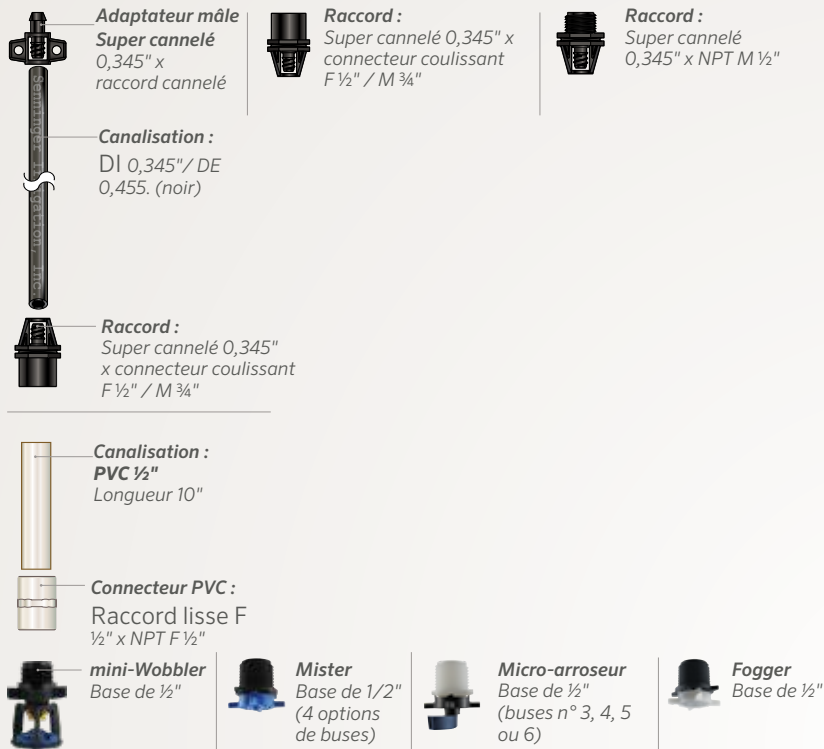

Prenez en compte les pertes dues au frottement dans la canalisation et les composants lorsque vous cherchez à obtenir des performances optimales.  
Des poinçonneurs sont également disponibles.

Des composants sont également disponibles pour les canalisations de 0,270".

# Drain Stop Plus

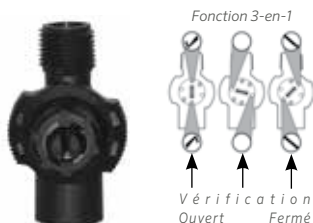

Le Drain Stop Plus de Senninger empêche la vidange au niveau des applicateurs d'arrosage par le bas. Ainsi, les conduites d'alimentation restent pleines, ce qui accélère le démarrage et protège les plantes situées en dessous.

## CARACTÉRISTIQUES

- Conception 3 modes unique – ouvert, contrôle et fermé
- Nettoyage facile – l'appareil et l'applicateur restent en place et le chapeau se retire d'une simple torsion pour enlever les débris
- Connexion: entrée mâle NPT ½" x sortie femelle NPT ½"
- Peut être utilisé directement avec n'importe quel applicateur de base mâle NPT ½"
- Faibles pertes de charges – moins de 4,25 psi (0,29 bar) de perte au total par l'appareil à 4,25 psi (0,29 bar) (5 gpm) à 1136 l/h
- Pression d'ouverture minimale: 22 psi (1,52 bar),
- Pression de fermeture minimale: 6,5 psi (0,45 bar)
- Pression de fonctionnement maximale: 50 psi (3,45 bars)
- Débit: 0,25 à 5 gpm (57 à 1136 l/h)
- Garantie de deux ans sur les matériaux, la fabrication et les performances

## Fittings & Couplings

Les raccords Senninger facilitent les installations d'arrosage.



## CARACTÉRISTIQUES

- Plus de 20 modèles différents (voir la liste des prix Senninger)
- Configurations filetées, lisses et à raccord rapide disponibles
- Composition thermoplastique de qualité industrielle



# Raccords Rapides

Les raccords rapides de Senninger permettent de réduire les frais en matériaux des systèmes d'arrosage. En connectant des canalisations de petit diamètre, les conduites latérales sont plus faciles à transporter. C'est idéal pour les cultures à rotation rapide et le travail dans les champs.



## RECOMMANDATIONS EN TERMES D'INSTALLATION

Appliquez de la colle à l'extérieur de la canalisation avant d'insérer les gaines supérieures ou inférieures. Une fois la colle sèche, raccordez les gaines en insérant le bouton de la gaine inférieure dans la zone à languette de la gaine supérieure. Tournez pour verrouiller.



## INSTALLATION SUR LE TERRAIN

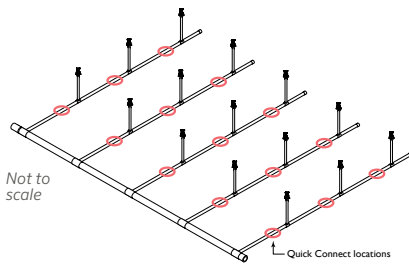

Les raccords rapides Senninger permettent de démonter facilement le système en sections gérables.



TWO PIECE HOUSING THAT LOCKS TIGHTLY

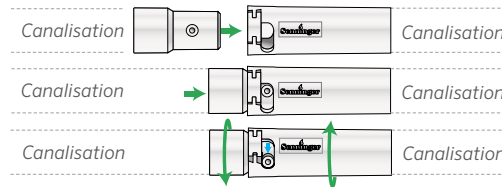
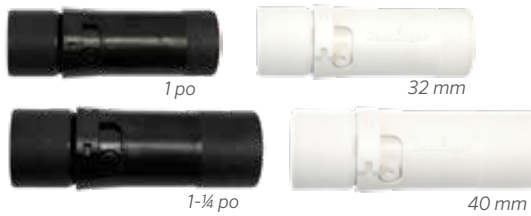

## CARACTÉRISTIQUES :

- Légers pour une meilleure portabilité
- Connexion quasiment étanche
- Quatre modèles: 1 pouce, 1 1/4 pouce, 32 mm et 40 mm
- Composition thermoplastique résistant aux UV

## CRITÈRES DE CONCEPTION

Diamètre de la canalisation	Pression maximale	N° de référence
1 pouce	100 psi (7,0 bars)	QCPLASM4
1-1/4 pouce	100 psi (7,0 bars)	QCPLASM5
32 mm	100 psi (7,0 bars)	QCPLASM32MM
40 mm	100 psi (7,0 bars)	QCPLASM40MM

Également disponible sous forme de composants distincts (voir la liste des prix Senninger)

# Comparatif

Les fluctuations de pression non contrôlées entraînent des écarts de débit indésirables dans les systèmes d'arrosage, ainsi que du sur- ou sous-arrosage. Ces fluctuations se produisent lors de l'activation de différentes zones, de variations dans l'élévation du champ ou de changements dans l'alimentation en eau. Utilisés de manière appropriée, les régulateurs de pression permettent de maintenir l'efficacité générale d'un système d'arrosage. Les régulateurs de pression sont disponibles en différents modèles qui correspondent à des besoins en débit et pression spécifiques.



	PRLG	PRL	PSR-2	PMR-MF
Plage de débit	0,5 - 7 gpm (114 - 4815 l/h)	0,5 - 8 gpm (114 - 1817 l/h)	0,5 - 15 gpm (114 - 3407 l/h)	2 - 20 gpm (454 - 4543 l/h)
Pression de fonctionnement paramétrée d'usine	10 - 40 psi (0,69 - 2,76 bars)	6 - 40 psi (0,41 - 2,76 bars)	6 - 50 psi (0,41 - 3,45 bars)	6 - 60 psi (0,41 - 4,14 bars)
Pression d'entrée maximale	120 psi (8,27 bars)	120 psi (8,27 bars)	130 psi (8,96 bars)	140 psi (9,65 bars)
Taille de l'entrée	Tuyau F 3/4", F NPT 3/4"	F NPT 3/4", Tuyau F 3/4"	F NPT 3/4"	F NPT 3/4" x F NPT 1", F BSPT 1"
Taille de la sortie	Tuyau M 3/4", M NPT 3/4"	F NPT 3/4"	F NPT 3/4"	F NPT 3/4", F NPT 1", F BSPT 1"



	PR-HF	PRU	PRLV	PRXF-LV
Plage de débit	10 - 32 gpm (2271 - 7268 l/h)	20 - 100 gpm (4543 - 22 713 l/h)	0,5 - 18 gpm (114 - 4088 l/h)	15 - 75 gpm (3407 - 17 034 l/h)
Pression de fonctionnement paramétrée d'usine	10 - 50 psi (0,69 - 3,45 bars)	10 - 60 psi (0,69 - 4,14 bars)	10 - 60 psi (0,69 - 4,14 bars)	20 - 60 psi (1,38 - 4,14 bars)
Pression d'entrée maximale	130 psi (8,96 bars)	140 psi (9,65 bars)	125 psi (8,62 bars)	125 psi (8,62 bars)
Taille de l'entrée	F NPT 1 1/4", F BSPT 1 1/4"	F NPT 2", F BSPT 2"	F NPT 3/4", F NPT 1"	F lisse 3"
Taille de la sortie	F NPT 1", F NPT 1 1/4", F BSPT 1", F BSPT 1 1/4"	F NPT 2", F BSPT 2"	F NPT 3/4", F NPT 1"	F lisse 3 »



Le PRLG (Pressure Regulator Landscape Grade) est idéal pour les installations nécessitant des débits faibles de 0,5 à 7 gpm (114 à 1590 l/h).



DISPONIBLE EN  
MODÈLES NPT OU  
FILETAGE POUR TUYAU

## CARACTÉRISTIQUES

- Les régulateurs Senninger maintiennent une pression de sortie constante avec diverses pressions d'entrée, ce qui atténue les différences de pression pouvant entraîner des changements dans la couverture de la zone d'un applicateur.
- Très faibles hystérésis et faibles pertes de charges
- Peut être installé en surface ou sous la surface
- 100% testé sous pression, pour garantir la qualité et les performances
- Conception inviolable brevetée
- Aucune pièce métallique externe pour une excellente résistance à la corrosion
- Garantie de deux ans sur les matériaux, la fabrication et les performances

CRITÈRES DE CONCEPTION DU PRLG	Pression de fonctionnement prédéfinie	Pression d'entrée maximale	Plage de débit		Taille de l'entrée	Taille de la sortie
			gpm	l/h		
PRLG10	10 psi (0,69 bar)	90 psi (6,20 bars)	0,5 - 7	114 - 1590	Tuyau F 3/4", NPT F 3/4"	Tuyau M 3/4", NPT M 3/4"
PRLG15	15 psi (1,03 bar)	95 psi (6,55 bars)	0,5 - 7	114 - 1590	Tuyau F 3/4", NPT F 3/4"	Tuyau M 3/4", NPT M 3/4"
PRLG20	20 psi (1,38 bar)	100 psi (6,89 bars)	0,5 - 7	114 - 1590	Tuyau F 3/4", NPT F 3/4"	Tuyau M 3/4", NPT M 3/4"
PRLG25	25 psi (1,72 bar)	105 psi (7,24 bars)	0,5 - 7	114 - 1590	Tuyau F 3/4", NPT F 3/4"	Tuyau M 3/4", NPT M 3/4"
PRLG30	30 psi (2,07 bars)	110 psi (7,58 bars)	0,5 - 7	114 - 1590	Tuyau F 3/4", NPT F 3/4"	Tuyau M 3/4", NPT M 3/4"
PRLG35	35 psi (2,41 bars)	115 psi (7,93 bars)	0,5 - 7	114 - 1590	Tuyau F 3/4", NPT F 3/4"	Tuyau M 3/4", NPT M 3/4"
PRLG40	40 psi (2,76 bars)	120 psi (8,27 bars)	0,5 - 7	114 - 1590	Tuyau F 3/4", NPT F 3/4"	Tuyau M 3/4", NPT M 3/4"

Le régulateur de pression maintient la pression de fonctionnement prédéterminée à condition que la pression d'entrée soit au moins 5 psi (0,34 bar) au-dessus de la pression de sortie attendue, mais sans dépasser la pression d'entrée maximale indiquée ci-dessus.

**ATTENTION:** Installez-le toujours en aval de tous les robinets d'arrêt. Recommandé pour une utilisation en extérieur uniquement. Non certifié NSF.

# PRL

Le PRL (Pressure Regulator Low Flow) est idéal pour les installations nécessitant des débits faibles de 0,5 à 8 gpm (114 à 1817 l/h). Il est conseillé de l'utiliser dans des systèmes en couverture intégrale, de goutte-à-goutte ou autres systèmes d'arrosage à faible volume.

DISPONIBLE EN MODÈLES NPT OU FILETAGE POUR TUYAU



Modèle à filetage pour tuyau ou PRL (gris)

Robinet d'arrêt



Clapet à bille



Adaptateur fileté



Adaptateurs PVC

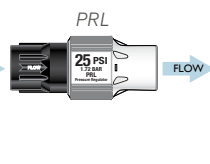

## CARACTÉRISTIQUES

- Les régulateurs Senninger maintiennent une pression de sortie constante avec diverses pressions d'entrée, ce qui atténue les différences de pression pouvant entraîner des changements dans la couverture de la zone d'un applicateur.
- Très faibles hystérésis et très faibles pertes de charges
- Peut être installé en surface ou sous la surface
- 100% testé sous pression, pour garantir la qualité et les performances
- Conception inviolable brevetée
- Aucune pièce métallique externe pour une excellente résistance à la corrosion
- Garantie de deux ans sur les matériaux, la fabrication et les performances

CRITÈRES DE CONCEPTION DU PRL	Pression de fonctionnement prédéfinie	Pression d'entrée maximale	Plage de débit		Taille de l'entrée	Taille de la sortie
			gpm	l/h		
PRL06	6 psi (0,41 bar)	80 psi (5,51 bars)	0,5 - 5	114 - 1136	F NPT 3/4", Tuyau F 3/4"	F NPT 3/4"
PRL10	10 psi (0,69 bar)	90 psi (6,20 bars)	0,5 - 8	114 - 1817	F NPT 3/4", Tuyau F 3/4"	F NPT 3/4"
PRL12	12 psi (0,83 bar)	90 psi (6,20 bars)	0,5 - 8	114 - 1817	F NPT 3/4", Tuyau F 3/4"	F NPT 3/4"
PRL15	15 psi (1,03 bar)	95 psi (6,55 bar)	0,5 - 8	114 - 1817	F NPT 3/4", Tuyau F 3/4"	F NPT 3/4"
PRL20	20 psi (1,38 bar)	100 psi (6,89 bars)	0,5 - 8	114 - 1817	F NPT 3/4", Tuyau F 3/4"	F NPT 3/4"
PRL25	25 psi (1,72 bar)	105 psi (7,24 bars)	0,5 - 8	114 - 1817	F NPT 3/4", Tuyau F 3/4"	F NPT 3/4"
PRL30	30 psi (2,07 bars)	110 psi (7,58 bars)	0,5 - 8	114 - 1817	F NPT 3/4", Tuyau F 3/4"	F NPT 3/4"
PRL35	35 psi (2,41 bars)	115 psi (7,93 bars)	0,5 - 8	114 - 1817	F NPT 3/4", Tuyau F 3/4"	F NPT 3/4"
PRL40	40 psi (2,76 bars)	120 psi (8,27 bars)	0,5 - 8	114 - 1817	F NPT 3/4", Tuyau F 3/4"	F NPT 3/4"

Le régulateur de pression maintient la pression de fonctionnement prédéterminée à condition que la pression d'entrée soit au moins 5 psi (0,34 bar) au-dessus de la pression de sortie attendue, mais sans dépasser la pression d'entrée maximale indiquée ci-dessus.

**ATTENTION:** Installez-le toujours en aval de tous les robinets d'arrêt.  
Recommandé pour une utilisation en extérieur uniquement. Non certifié NSF.

RÉGULATEURS DE PRESSION

Le PSR-2 de Senninger est conçu pour gérer des débits de 114 à 3407 l/h (0,5 à 15 gpm). Sa conception brevetée est idéale pour une utilisation avec de l'eau de surface.

### CARACTÉRISTIQUES

- Les régulateurs Senninger maintiennent une pression de sortie constante avec diverses pressions d'entrée, ce qui atténue les différences de pression pouvant entraîner des changements dans la couverture de la zone d'un applicateur.
- Très faibles hystérésis et très faibles pertes de charges
- 100% testé sous pression, pour garantir la qualité et les performances
- Peut être installé en surface ou sous la surface
- Garantie de deux ans sur la fabrication, les matériaux et les performances



PRESSION DE LA CONCEPTION	Variations de pression			
	1 psi (0,69 bar)	2 psi (1,38 bar)	3 psi (2,07 bars)	5 psi (2,76 bars)
6 psi (0,41 bar)	8,3 %	16,7 %	25 %	41,7 %
10 psi (0,69 bar)	5 %	10 %	15 %	25 %
15 psi (1,03 bar)	3,3 %	6,7 %	10 %	16,7 %
20 psi (1,38 bar)	2,5 %	5 %	7,5 %	12,5 %
% de variation du débit				

Les régulateurs de pression sont recommandés s'il y a une variation de pression de 10 % et/ou une variation de débit de 5%. Moins la pression de conception d'un système est élevée, plus il est essentiel de contrôler précisément sa pression.

CRITÈRES DE CONCEPTION DES PSR-2	Pression de fonctionnement prédéfinie	Pression d'entrée maximale	Plage de débit		Taille de l'entrée	Taille de la sortie
			gpm	l/h		
PSR-2-06	6 psi (0,41 bar)	80 psi (5,51 bars)	0,5 - 15	114 - 3407	F NPT 3/4"	F NPT 3/4"
PSR-2-10	10 psi (0,69 bar)	90 psi (6,20 bars)	0,5 - 15	114 - 3407	F NPT 3/4"	F NPT 3/4"
PSR-2-12	12 psi (0,83 bar)	90 psi (6,20 bars)	0,5 - 15	114 - 3407	F NPT 3/4"	F NPT 3/4"
PSR-2-15	15 psi (1,03 bar)	95 psi (6,55 bar)	0,5 - 15	114 - 3407	F NPT 3/4"	F NPT 3/4"
PSR-2-20	20 psi (1,38 bar)	100 psi (6,89 bars)	0,5 - 15	114 - 3407	F NPT 3/4"	F NPT 3/4"
PSR-2-25	25 psi (1,72 bar)	105 psi (7,24 bars)	0,5 - 15	114 - 3407	F NPT 3/4"	F NPT 3/4"
PSR-2-30	30 psi (2,07 bars)	110 psi (7,58 bars)	0,5 - 15	114 - 3407	F NPT 3/4"	F NPT 3/4"
PSR-2-35	35 psi (2,41 bars)	115 psi (7,93 bars)	0,5 - 15	114 - 3407	F NPT 3/4"	F NPT 3/4"
PSR-2-40	40 psi (2,76 bars)	120 psi (8,27 bars)	0,5 - 15	114 - 3407	F NPT 3/4"	F NPT 3/4"
PSR-2-50	50 psi (3,45 bars)	130 psi (8,96 bars)	0,5 - 15	114 - 3407	F NPT 3/4"	F NPT 3/4"

Le régulateur de pression maintient la pression de fonctionnement prédéterminée à condition que la pression d'entrée soit au moins 5 psi (0,34 bar) au-dessus de la pression de sortie attendue, mais sans dépasser la pression d'entrée maximale indiquée ci-dessus.

**ATTENTION:** Installez-le toujours en aval de tous les robinets d'arrêt.  
Recommandé pour une utilisation en extérieur uniquement. Non certifié NSF.



# PMR-MF

Le PMR-MF (Pressure Master Regulator Medium-Flow) est idéal pour les installations nécessitant des débits moyens de 2 à 20 gpm (454 à 4542 l/h), y compris les systèmes en couverture intégrale, de goutte-à-goutte ou autres systèmes d'arrosage à faible volume.



## CARACTÉRISTIQUES

- Les régulateurs Senninger maintiennent une pression de sortie constante avec diverses pressions d'entrée, ce qui atténue les différences de pression pouvant entraîner des changements dans la couverture de la zone d'un applicateur.
- Très faibles hystérésis et très faibles pertes de charges
- 100% testé sous pression, pour garantir la qualité et les performances
- Peut être installé en surface ou sous la surface
- Garantie de deux ans sur les matériaux, la fabrication et les performances

## AUTRES MODÈLES DISPONIBLES

**PMR-MF EFF**  
(capuchon lavande)  
Spécifiquement conçu pour les applications avec des eaux usées.

**PMR-MF CMS**  
Conçu spécifiquement pour les applications d'exploitation minière où les solutions pH sont inférieures ou égales à 4.

**BSPT**  
Conçu avec un angle interne de 55 degrés pour convenir à de multiples connexions internationales.

CRITÈRES DE CONCEPTION DU PMR-MF	Pression de fonctionnement prédéfinie	Pression d'entrée maximale	Plage de débit		Taille de l'entrée	Taille de la sortie
			gpm	l/h		
PMR06 MF	6 psi (0,41 bar)	80 psi (5,51 bars)	4 - 16	909 - 3634	F NPT 3/4", F NPT 1", F BSPT 1"	F NPT 3/4", F NPT 1", F BSPT 1"
PMR10 MF	10 psi (0,69 bar)	90 psi (6,20 bars)	4 - 16	909 - 3634	F NPT 3/4", F NPT 1", F BSPT 1"	F NPT 3/4", F NPT 1", F BSPT 1"
PMR12 MF	12 psi (0,83 bar)	90 psi (6,20 bars)	2 - 20	454 - 4543	F NPT 3/4", F NPT 1", F BSPT 1"	F NPT 3/4", F NPT 1", F BSPT 1"
PMR15 MF	15 psi (1,03 bar)	95 psi (6,55 bars)	2 - 20	454 - 4543	F NPT 3/4", F NPT 1", F BSPT 1"	F NPT 3/4", F NPT 1", F BSPT 1"
PMR20 MF	20 psi (1,38 bar)	100 psi (6,89 bars)	2 - 20	454 - 4543	F NPT 3/4", F NPT 1", F BSPT 1"	F NPT 3/4", F NPT 1", F BSPT 1"
PMR25 MF	25 psi (1,72 bar)	105 psi (7,24 bars)	2 - 20	454 - 4543	F NPT 3/4", F NPT 1", F BSPT 1"	F NPT 3/4", F NPT 1", F BSPT 1"
PMR30 MF	30 psi (2,07 bars)	110 psi (7,58 bars)	2 - 20	454 - 4543	F NPT 3/4", F NPT 1", F BSPT 1"	F NPT 3/4", F NPT 1", F BSPT 1"
PMR35 MF	35 psi (2,41 bars)	115 psi (7,93 bars)	2 - 20	454 - 4543	F NPT 3/4", F NPT 1", F BSPT 1"	F NPT 3/4", F NPT 1", F BSPT 1"
PMR40 MF	40 psi (2,76 bars)	120 psi (8,27 bars)	2 - 20	454 - 4543	F NPT 3/4", F NPT 1", F BSPT 1"	F NPT 3/4", F NPT 1", F BSPT 1"
PMR50 MF	50 psi (3,45 bars)	130 psi (8,96 bars)	2 - 20	454 - 4543	F NPT 3/4", F NPT 1", F BSPT 1"	F NPT 3/4", F NPT 1", F BSPT 1"
PMR60 MF	60 psi (4,14 bars)	140 psi (9,65 bars)	2 - 20	454 - 4543	F NPT 3/4", F NPT 1", F BSPT 1"	F NPT 3/4", F NPT 1", F BSPT 1"

Le régulateur de pression maintiendra la pression de fonctionnement prédéterminée à condition que la pression de l'entrée dépasse au moins 5 psi (0,34 bar) la pression de sortie attendue, sans toutefois dépasser la pression d'entrée maximale, comme indiqué ci-dessus.

**ATTENTION :** Installez-le toujours en aval de tous les robinets d'arrêt. Recommandé pour une utilisation en extérieur uniquement. Non certifié NSF.



Le PR-HF (Pressure Regulator High Flow) est idéal pour les installations nécessitant des débits élevés de 10 à 32 gpm (2271 à 7268 l/h), y compris les arroseurs en couverture intégrale et les collecteurs à faible volume.



MODÈLES BSPT  
ÉGALEMENT  
DISPONIBLES

## CARACTÉRISTIQUES

- Les régulateurs Senninger maintiennent une pression de sortie constante avec diverses pressions d'entrée, ce qui atténue les différences de pression pouvant entraîner des changements dans la couverture de la zone d'un applicateur.
- Très faibles hystérésis et très faibles pertes de charges
- 100% testé sous pression, pour garantir la qualité et les performances
- Peut être installé en surface ou sous la surface
- Garantie de deux ans sur les matériaux, la fabrication et les performances

CRITÈRES DE CONCEPTION DU PR-HF	Pression de fonctionnement prédéfinie	Pression d'entrée maximale	Plage de débit		Taille de l'entrée	Taille de la sortie
			gpm	l/h		
PR10 HF	10 psi (0,69 bar)	90 psi (6,20 bars)	10 - 32	2271 - 7268	F NPT 1/4", F BSPT 1/4"	F NPT 1", F NPT 1/4", F BSPT 1", F BSPT 1/4"
PR15 HF	15 psi (1,03 bar)	95 psi (6,55 bars)	10 - 32	2271 - 7268	F NPT 1/4", F BSPT 1/4"	F NPT 1", F NPT 1/4", F BSPT 1", F BSPT 1/4"
PR20 HF	20 psi (1,38 bar)	100 psi (6,89 bars)	10 - 32	2271 - 7268	F NPT 1/4", F BSPT 1/4"	F NPT 1", F NPT 1/4", F BSPT 1", F BSPT 1/4"
PR25 HF	25 psi (1,72 bar)	105 psi (7,24 bars)	10 - 32	2271 - 7268	F NPT 1/4", F BSPT 1/4"	F NPT 1", F NPT 1/4", F BSPT 1", F BSPT 1/4"
PR30 HF	30 psi (2,07 bars)	110 psi (7,58 bars)	10 - 32	2271 - 7268	F NPT 1/4", F BSPT 1/4"	F NPT 1", F NPT 1/4", F BSPT 1", F BSPT 1/4"
PR40 HF	40 psi (2,76 bars)	120 psi (8,27 bars)	10 - 32	2271 - 7268	F NPT 1/4", F BSPT 1/4"	F NPT 1", F NPT 1/4", F BSPT 1", F BSPT 1/4"
PR50 HF	50 psi (3,45 bars)	130 psi (8,96 bars)	10 - 32	2271 - 7268	F NPT 1/4", F BSPT 1/4"	F NPT 1", F NPT 1/4", F BSPT 1", F BSPT 1/4"

Le régulateur de pression maintient la pression de fonctionnement prédéterminée à condition que la pression d'entrée soit au moins 5 psi (0,34 bar) au-dessus de la pression de sortie attendue, mais sans dépasser la pression d'entrée maximale indiquée ci-dessus.

**ATTENTION:** Installez-le toujours en aval de tous les robinets d'arrêt. Recommandé pour une utilisation en extérieur uniquement. Non certifié NSF.

# PRU



Le PRU (Pressure Regulator Ultra) est conçu pour gérer des débits élevés 20 à 100 gpm (4543 à 22 713 l/h). Son entrée et sa sortie de 2 pouces en font une solution idéale pour contrôler précisément la pression des zones et des arroseurs. Sa taille compacte lui permet de s'insérer dans un regard d'électrovanne.

## APPLICATIONS SUR ZONE ET À DÉBIT SIMPLE

- Espace vert/pelouse
- Parcours de golf/Terrain de sport
- Pépinière
- Agriculture
- Effluent
- Exploitation minière



Installez-le toujours en aval de tous les robinets d'arrêt.

RÉGULATEURS DE PRESSION

CRITÈRES DE CONCEPTION DU PRU	Pression de fonctionnement prédéfinie	Pression d'entrée maximale	Plage de débit		Taille de l'entrée	Taille de la sortie
			gpm	l/h		
PRU 10	10 psi (0,69 bar)	90 psi (6,20 bars)	20 - 100	4543 - 22713	F NPT 2", F BSPT 2"	F NPT 2", F BSPT 2"
PRU 15	15 psi (1,03 bar)	95 psi (6,55 bars)	20 - 100	4543 - 22713	F NPT 2", F BSPT 2"	F NPT 2", F BSPT 2"
PRU 20	20 psi (1,38 bar)	100 psi (6,89 bars)	20 - 100	4543 - 22713	F NPT 2", F BSPT 2"	F NPT 2", F BSPT 2"
PRU 25	25 psi (1,72 bar)	105 psi (7,24 bars)	20 - 100	4543 - 22713	F NPT 2", F BSPT 2"	F NPT 2", F BSPT 2"
PRU 30	30 psi (2,07 bars)	110 psi (7,58 bars)	20 - 100	4543 - 22713	F NPT 2", F BSPT 2"	F NPT 2", F BSPT 2"
PRU 40	40 psi (2,76 bars)	120 psi (8,27 bars)	20 - 100	4543 - 22713	F NPT 2", F BSPT 2"	F NPT 2", F BSPT 2"
PRU 50	50 psi (3,45 bars)	130 psi (8,96 bars)	20 - 100	4543 - 22713	F NPT 2", F BSPT 2"	F NPT 2", F BSPT 2"
PRU 60	60 psi (4,14 bars)	140 psi (9,65 bars)	20 - 100	4543 - 22713	F NPT 2", F BSPT 2"	F NPT 2", F BSPT 2"

Le régulateur de pression maintient la pression de fonctionnement prédéterminée à condition que la pression d'entrée soit au moins 5 psi (0,34 bar) au-dessus de la pression de sortie attendue, mais sans dépasser la pression d'entrée maximale indiquée ci-dessus.

**ATTENTION:** Installez-le toujours en aval de tous les robinets d'arrêt. Recommandé pour une utilisation en extérieur uniquement. Non certifié NSF.

Le PRLV est conçu pour gérer des débits allant jusqu'à 4088 l/h (18 gpm). Les régulateurs de pression LV sont conçus pour remplacer les régulateurs de pression standard afin de limiter la pression d'eau statique (sans débit) lorsqu'un robinet d'arrêt est utilisé en aval du point de régulation. Cela limite la pression en aval et protège les composants en aval.

## CARACTÉRISTIQUES

- Les régulateurs Senninger maintiennent une pression de sortie prédéfinie constante avec diverses pressions d'entrée, ce qui atténue les différences de pression pouvant entraîner des changements dans la couverture de la zone d'un applicateur.
- Limite la pression en aval à moins de 15 psi (1,03 bar) au-dessus de la pression réglée lors de conditions statiques (sans débit)
- 100% testé sous pression, pour garantir la qualité et les performances
- Très faibles hystérésis et très faibles pertes de charges
- Garantie d'un an sur les matériaux et la fabrication



## INSTALLATION RECOMMANDÉE DU PRLV

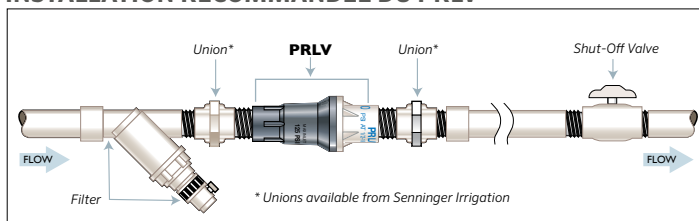

Recommandé pour une utilisation en extérieur uniquement. Recommandé pour une utilisation en extérieur uniquement. Non certifié NSF.

CRITÈRES DE CONCEPTION DU PRLV ÉLECTROVANNE LIMITEUSE	Pression de fonctionnement prédéfinie	Pression d'entrée maximale	Débit maximal		Taille de l'entrée	Taille de la sortie
			gpm	l/h		
PRLV 10	10 psi (0,69 bar)	125 psi (8,62 bars)	18	4088	F NPT 3/4", F NPT 1"	F NPT 3/4", F NPT 1"
PRLV 15	15 psi (1,03 bar)	125 psi (8,62 bars)	18	4088	F NPT 3/4", F NPT 1"	F NPT 3/4", F NPT 1"
PRLV 20	20 psi (1,38 bar)	125 psi (8,62 bars)	18	4088	F NPT 3/4", F NPT 1"	F NPT 3/4", F NPT 1"
PRLV 30	30 psi (2,07 bars)	125 psi (8,62 bars)	18	4088	F NPT 3/4", F NPT 1"	F NPT 3/4", F NPT 1"
PRLV 40	40 psi (2,76 bars)	125 psi (8,62 bars)	18	4088	F NPT 3/4", F NPT 1"	F NPT 3/4", F NPT 1"
PRLV 50	50 psi (3,45 bars)	125 psi (8,62 bars)	18	4088	F NPT 3/4", F NPT 1"	F NPT 3/4", F NPT 1"
PRLV 60	60 psi (4,14 bars)	125 psi (8,62 bars)	18	4088	F NPT 3/4", F NPT 1"	F NPT 3/4", F NPT 1"

Le régulateur de pression maintient la pression de fonctionnement prédéterminée à condition que la pression d'entrée soit au moins 0,34 bar (5 psi) au-dessus de la pression de sortie attendue, mais sans dépasser la pression d'entrée maximale indiquée ci-dessus.

Recommandé pour une utilisation en extérieur uniquement. Non certifié NSF.

# PRXF-LV

Le PRXF-LV est conçu pour gérer des débits allant jusqu'à 17 034 l/h (75 gpm). Les régulateurs de pression LV sont conçus pour remplacer les régulateurs de pression standard afin de limiter la pression d'eau statique (sans débit) lorsqu'un robinet d'arrêt est utilisé en aval du point de régulation. Cela limite la pression en aval et protège les composants en aval.



## CARACTÉRISTIQUES

- Les régulateurs Senninger maintiennent une pression de sortie prédéfinie constante avec diverses pressions d'entrée, ce qui atténue les différences de pression pouvant entraîner des changements dans la couverture de la zone d'un applicateur.
- Limite la pression en aval à moins de 15 psi (1,03 bar) au-dessus de la pression régulée lors de conditions statiques (sans débit)
- 100% testé sous pression, pour garantir la qualité et les performances
- Très faibles hystérésis et très faibles pertes de charges
- Garantie d'un an sur les matériaux et la fabrication

## CRITÈRES DE CONCEPTION DU PRXF-LV

	Pression de fonctionnement prédéfinie	Pression d'entrée maximale	Fourchette de débit		Taille de l'entrée	Taille de la sortie
			gpm	l/h		
PRXF 20 LV	20 psi (1,38 bar)	125 psi (8,62 bars)	15 - 75	3407 - 17034	F lisse 3"	F lisse 3"
PRXF 30 LV	30 psi (2,07 bars)	125 psi (8,62 bars)	15 - 75	3407 - 17034	F lisse 3"	F lisse 3"
PRXF 40 LV	40 psi (2,76 bars)	125 psi (8,62 bars)	15 - 75	3407 - 17034	F lisse 3"	F lisse 3"
PRXF 50 LV	50 psi (3,45 bars)	125 psi (8,62 bars)	15 - 75	3407 - 17034	F lisse 3"	F lisse 3"
PRXF 60 LV	60 psi (4,14 bars)	125 psi (8,62 bars)	15 - 75	3407 - 17034	F lisse 3"	F lisse 3"

Le régulateur de pression maintient la pression de fonctionnement prédéterminée à condition que la pression d'entrée soit au moins 0,34 bar (5 psi) au-dessus de la pression de sortie attendue, mais sans dépasser la pression d'entrée maximale indiquée ci-dessus.

## DIRECTIVES D'INSTALLATION

- Ne laissez jamais des solvants ou du ciment goutter dans le régulateur.
- Assurez-vous que les flèches de débit du régulateur correspondent à la direction du débit du système.
- Il est conseillé d'installer un raccord union afin de retirer facilement le PRXF.



# Irri-Maker™

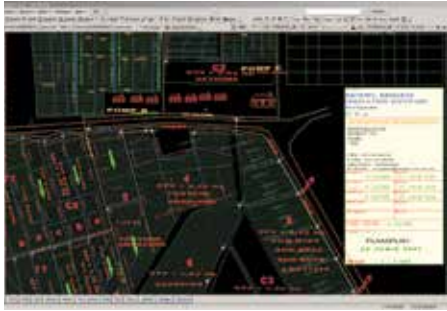

Des dessins de CAO vous permettent de planifier sur le terrain des détails pouvant affecter l'installation.

**IRRI-MAKER** peut servir à toutes sortes de choses: de la simple conception à des systèmes complexes, tout en fournissant un contrôle total sur la conception des systèmes d'arrosage. Son module de CAO intégré vous permet d'ajouter des détails spécifiques au plan de nivellement, comme des routes, des barrières, des lignes de délimitation, des rivières et des arbres, y compris du texte et des images bitmap. Irri-Maker fonctionne également dans l'environnement Model Maker™. Cela signifie que tous les autres modules Model Maker peuvent être ajoutés à votre offre logicielle.

APPELEZ-NOUS POUR EN SAVOIR PLUS SUR L'ACHAT DE CE PROGRAMME

Irri-Maker et IrriExpress vous permettent de concevoir des projets d'arrosage complets, allant de grandes conceptions agricoles à de petits espaces verts. Ces deux programmes permettent aux utilisateurs d'évaluer à l'avance les choix d'installation, d'arpenter le terrain, de produire un plan de nivellement, de tracer les détails, et d'appliquer la conception d'arrosage.

## CARACTÉRISTIQUES

- Offre logicielle tout-en-un : combine les données de la zone étudiée, des fonctions de CAO, de création de modèles numériques de terrain (MNT) et de calcul de l'arrosage
- Génère des plans de nivellement et des images 3D illustrant la conception d'arrosage par rapport aux pentes et dénivellations
- Calcule l'hydraulique, les pressions, les débits et les quantités
- Contrôle graphique complet de chaque élément de la conception, y compris les superficies, les arroseurs et les canalisations
- Fait gagner du temps sur les routines répétitives
- Permet d'importer des informations de beaucoup d'autres programmes

# IrriExpress™

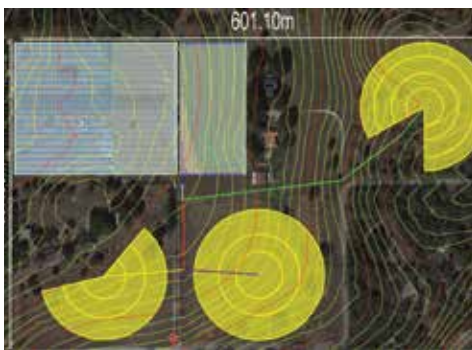

VOUS POUVEZ EN SAVOIR PLUS SUR IRRIEXPRESS ET MÊME TÉLÉCHARGER UNE DÉMO EN LIGNE À L'ADRESSE [WWW.IRRIEXPRESS.COM](http://WWW.IRRIEXPRESS.COM)

Version allégée d'Irri-Maker, **IRRIEXPRESS** est suffisamment simple pour les débutants, tout en restant suffisamment puissant pour les experts. Le logiciel importe des données topographiques de Google Maps et vous permet de concevoir sur les points d'élévation de la zone que vous avez définie. Il comprend une interface utilisateur et des fonctionnalités extrêmement intuitives comme copier/coller et annuler/répéter, qui vous aident à naviguer facilement dans le programme.

# WinSIPP3™

Utilisez le logiciel WinSIPP3 de Senninger afin de calculer le taux de précipitation de votre système d'arrosage.

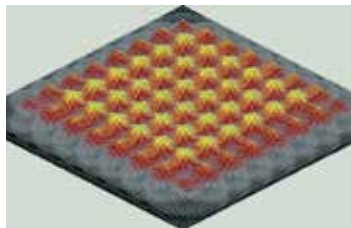

Des graphiques représentent en 3D la répartition de l'application d'eau.

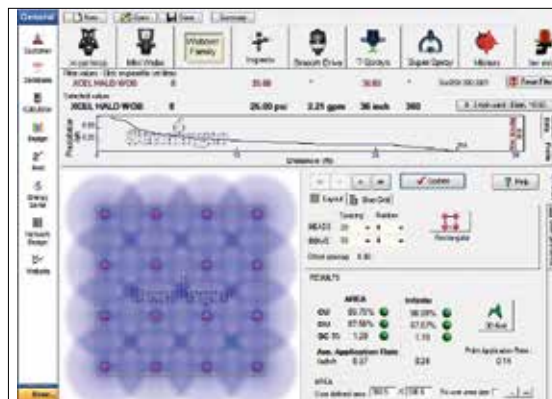

Des densogrammes indiquent l'uniformité, le diamètre arrosé et la répartition de l'application d'un profil donné.

## CARACTÉRISTIQUES

- Aide à choisir les meilleurs produits d'arrosage pour chaque sol et chaque type d'installation.
- Teste l'uniformité de l'application liée à la disposition des arroseurs avant l'installation du système
- Compare différents espacements, modèles d'arroseurs, tailles de buses et pressions de fonctionnement pour déterminer ce qui convient le mieux à votre application en particulier.
- Le profil d'arroseur utilise des données spécifiques et indique la quantité d'eau diffusée à différents intervalles, la portée de l'application, ainsi que la distribution de l'eau au cas où plusieurs appareils se chevauchent.

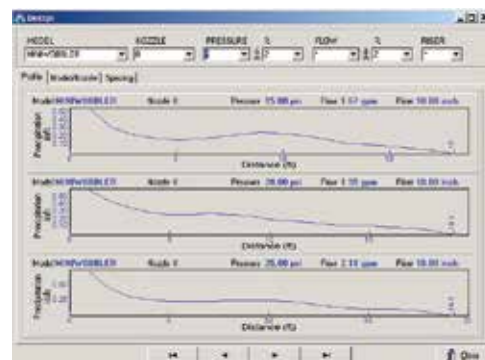

Les profils d'arroseurs montrent la quantité d'eau distribuée à différents intervalles, ainsi que la portée.

## PROFIL DE DISTRIBUTION

Un profil de distribution illustre les résultats des tests de "réservoir de récupération" effectués conformément aux normes S398.1 de l'American Society of Agricultural and Biological Engineers (ASABE). Ces données indiquent l'uniformité avec laquelle un appareil distribue l'eau dans son diamètre de portée. WinSIPP2 utilise les nombreux profils de distribution disponibles pour les produits Senninger.

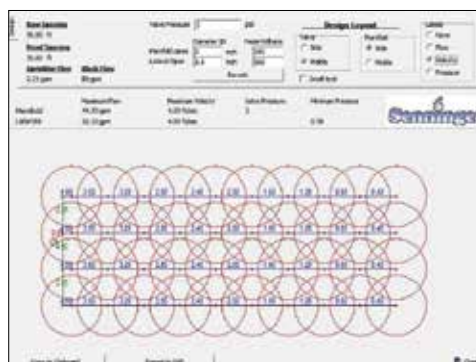

La calculatrice de disposition effectue le rendu des conceptions des systèmes d'arroseurs et fournit des précisions sur le débit, la vitesse et les pressions le long des collecteurs sur les canalisations latérales.

## DENSOGRAMME

Les données des profils de distribution servent à créer des densogrammes en fonction des espacements, de la distribution et de la hauteur des cannes. Les densogrammes sont utiles lorsqu'il s'agit de représenter l'uniformité de distribution de l'eau par plusieurs appareils qui se chevauchent.

CE PROGRAMME GRATUIT EST DISPONIBLE EN LIGNE À L'ADRESSE SENNINGER.COM/DOWNLOAD/WINSIPP3

# Formules & Conversions

## DIAMÈTRES INTÉRIEURS - POUR PVC (IPSMM)

Taille (pouces)	125 (SDR-32.5)		160 (SDR-26)		200 (SDR-21)	
	pouces	mm	pouces	mm	pouces	mm
3/4	---	---	---	---	0,950	24,13
1	---	---	1,195	30,35	1,190	30,22
1 1/4	---	---	1,532	38,91	1,502	38,15
1 1/2	1,783	45,29	1,754	44,55	1,719	43,66
2	2,229	56,61	2,193	55,70	2,149	54,58
2 1/2	2,698	68,53	2,655	67,44	2,601	66,07
3	3,284	83,41	3,230	82,04	3,166	80,42
4	4,224	107,29	4,154	105,51	4,072	103,43
6	6,217	157,91	6,115	155,32	5,993	152,22
8	8,095	205,61	7,961	202,21	7,805	198,25
10	10,088	256,23	9,924	252,07	9,726	247,05
12	11,966	303,93	11,770	298,95	11,536	293,01

La pression régulée est 0,03 bar (1/2 psi) supérieure avec une pression d'entrée croissante qu'avec une pression d'entrée décroissante

## CALCUL DES PERTES DE CHARGES DANS LES CANALISATIONS - (Hazen-Williams)

$H_f = 1045 \frac{(GPM \div C)^{1,852}}{DI^{4,857}}$	$H_f = 1,22 \times 10^{12} \frac{(LPS \div C)^{1,852}}{DI^{4,857}}$
<b>Hf</b> = Pertes de charges en pieds d'eau (tête) par 100 pieds de canalisation	<b>Hf</b> = Pertes de charges en mètres d'eau (tête) par 100 mètres de canalisation
<b>GPM</b> = Débit (gal/minute)	<b>LPS</b> = Débit (litres/seconde)
<b>C</b> = Coefficient de la canalisation (PVC = 150, aluminium avec raccords = 120, acier galv./amiante ciment = 140 ou fonte = 100)	<b>C</b> = Coefficient de la canalisation (PVC = 150, aluminium avec raccords = 120, acier galv./amiante ciment = 140 ou fonte = 100)
<b>DI</b> = Diamètre intérieur de la canalisation (pouces)	<b>DI</b> = Diamètre intérieur de la canalisation (mm)

## ESTIMATION DES EXIGENCES DE POMPAGE DU SYSTÈME

$GPM = \frac{PO \times \text{Acres} \times 452,6}{\text{Jours} \times \text{HRS} \times \text{EFF}}$	$LPS = \frac{CM \times \text{HA} \times 27,8}{\text{Jours} \times \text{HRS} \times \text{EFF}}$
<b>PO</b> = Pluviométrie nette d'application par événement d'arrosage (pouces)	<b>CM</b> = Pluviométrie (centimètres)
<b>Acres</b> = Surface à arroser (acres)	<b>HA</b> = Surface à arroser (hectares)
<b>Jours</b> = Nombre de jours d'arrosage	<b>Jours</b> = Nombre de jours d'arrosage
<b>HRS</b> = Nombre d'heures d'arrosage par jour	<b>HRS</b> = Nombre d'heures d'arrosage par jour
<b>EFF</b> = Efficacité du système (voir le tableau ci-dessous)	<b>EFF</b> = Efficacité du système (voir le tableau ci-dessous)

## ESTIMATION DE LA PUISSANCE NÉCESSAIRE

$FF = \frac{GPM \times CDT}{3960 \times \text{EFF}}$	$FF = \frac{LPS \times CDT}{120 \times \text{EFF}}$
<b>FF</b> = Puissance nécessaire (chevaux)	<b>FF</b> = Puissance nécessaire (kilos)
<b>GPM</b> = Débit nécessaire (gal/minute)	<b>LPS</b> = Débit nécessaire (litres/seconde)
<b>CDT</b> = Charge dynamique totale (en pieds)	<b>CDT</b> = Charge dynamique totale (en mètres)
<b>EFF</b> = Efficacité de pompage indiquée sous forme de nombre décimal	<b>EFF</b> = Efficacité de pompage indiquée sous forme de nombre décimal

## CONVERSION DU DÉBIT

POUR CONVERTIR	EN	MULTIPLIEZ PAR
Acre-pouce/h	Gallons/min (gpm)	452,6
Acre-pouce/h	Gallons/h	27,154
Pieds cubes/h	Gallons/h (États-Unis)	7,481
Pieds cubes/s	Gallons/min (gpm)	448,831
Mètres cubes/h	Gallons/h (États-Unis)	264,2
Mètres cubes/h	Gallons/min (gpm)	4,403
Mètres cubes/h	Litres/sec (l/s)	0,278
Gallons/h	Litres/h	3,785
Gallons/min. (gpm)	Mètres cubes/h (m <sup>3</sup> /h)	0,227
Gallons/min. (gpm)	Litres/sec (l/s)	0,063
Litres/h	Gallons/h (États-Unis)	0,264
Litres/seconde	Gallons/min (gpm)	15,85
Litres/seconde	Mètres cubes/h (m <sup>3</sup> /h)	3,600

## CONVERSION DE LA PRESSION

POUR CONVERTIR	EN	MULTIPLIEZ PAR
Atmosphères	Kilogrammes/cm carrés	1,033
Atmosphères	Livres/po carrés (psi)	14,70
Bars	Livres/po carrés (psi)	14,50
Charge de pression (d'eau)	Livres/po carrés (psi)	0,433
Gallons d'eau	Livres	8,33
Kilogrammes/cm carrés	Livres/po carrés (psi)	14,22
Kilopascals (kPa)	Livres/po carrés (psi)	0,145
Livres/po carrés (psi)	Atmosphères	0,068
Livres/po carrés (psi)	Bars	0,069
Livres/po carrés (psi)	Charge de pression (d'eau)	2,307
Livres/po carrés (psi)	Kilopascals (kPa)	6,895

## CONVERSION DES SURFACES ET LINÉAIRE

POUR CONVERTIR	EN	MULTIPLIEZ PAR
Acres	Hectares	0,405
Acres	Pieds carrés	43,560
Centimètres	Pouces	0,394
Pieds	Mètres	0,305
Hectares	Acres	2,471
Pouces	Millimètres	25,40
Mètres	Pieds	3,281
Miles	Kilomètres	1,609
Miles	Pieds	5,280
Millimètres	Pouces	0,0394

## CONVERSION DE PUISSANCE

POUR CONVERTIR	EN	MULTIPLIEZ PAR
Chevaux	Kilowatts	0,746
Kilowatts	Chevaux	1,341

## ESTIMATION DE L'EFFICACITÉ DES SYSTÈMES D'ARROSAGE

Régions arides	65 %
Régions semi-arides	70 %
Régions semi-humides	75 %
Régions humides	80 %

# Taux aux États-Unis pouces par h.

RESSOURCES

Espacement	Débit (gpm)																							
	0,30	0,50	0,75	1,00	1,50	2,00	3,00	4,00	5,00	6,00	8,00	10,0	15,0	20,0	25,0	30,0	35,0	40,0	45,0	50,0				
5 x 5	1,16	1,93	2,89	3,85	5,78	7,70	11,55																	
6 x 6	0,80	1,34	2,01	2,67	4,01	5,35	8,02																	
7 x 7	0,59	0,98	1,47	1,96	2,95	3,93	5,89																	
8 x 8	0,45	0,75	1,13	1,50	2,26	3,01	4,51	6,02																
9 x 9	0,36	0,59	0,89	1,19	1,78	2,38	3,56	4,75	5,94															
10 x 10	0,29	0,48	0,72	0,96	1,44	1,93	2,89	3,85	4,81	5,78														
12 x 12	0,20	0,33	0,50	0,67	1,00	1,34	2,01	2,67	3,34	4,01	5,35	6,68												
15 x 15	0,13	0,21	0,32	0,43	0,64	0,86	1,28	1,71	2,14	2,57	3,42	4,28	6,42											
20 x 20		0,12	0,18	0,24	0,36	0,48	0,72	0,96	1,20	1,44	1,93	2,41	3,61	4,81	6,02									
25 x 25			0,12	0,15	0,23	0,31	0,46	0,62	0,77	0,92	1,23	1,54	2,31	3,08	3,85									
30 x 30				0,11	0,16	0,21	0,32	0,43	0,53	0,64	0,86	1,07	1,60	2,14	2,67									
35 x 35					0,12	0,16	0,24	0,31	0,39	0,47	0,63	0,79	1,18	1,57	1,96									
40 x 40						0,12	0,18	0,24	0,30	0,36	0,48	0,60	0,90	1,20	1,50	1,80	2,11	2,41						
40 x 50							0,10	0,14	0,19	0,24	0,29	0,39	0,48	0,72	0,96	1,20	1,44	1,68	1,93	2,17				
40 x 60								0,12	0,16	0,20	0,24	0,32	0,40	0,60	0,80	1,00	1,20	1,40	1,60	1,80	2,01			
40 x 80	Produit		Espacement*				0,09	0,12	0,15	0,18	0,24	0,30	0,45	0,60	0,75	0,90	1,05	1,20	1,35	1,50				
45 x 45	T-Spray		jusqu'à 6 pieds				0,14	0,19	0,24	0,29	0,38	0,48	0,71	0,95	1,19	1,43	1,66	1,90	2,14	2,38				
50 x 50	Super-Spray		jusqu'à 12 pieds				0,11	0,15	0,19	0,23	0,31	0,39	0,58	0,77	0,96	1,16	1,35	1,54	1,73	1,93				
50 x 60	Xcel-Wobbler AÉ		jusqu'à 30 pieds					0,13	0,16	0,19	0,26	0,32	0,48	0,64	0,80	0,96	1,12	1,28	1,44	1,60				
50 x 70	Xcel-Wobbler AM		jusqu'à 25 pieds					0,11	0,14	0,17	0,22	0,28	0,41	0,55	0,69	0,83	0,96	1,10	1,24	1,38				
50 x 80	Wobbler AS		jusqu'à 30 pieds					0,10	0,12	0,14	0,19	0,24	0,36	0,48	0,60	0,72	0,84	0,96	1,08	1,20				
55 x 55	Wobbler AF		jusqu'à 25 pieds					0,13	0,16	0,19	0,25	0,32	0,48	0,64	0,80	0,95	1,11	1,27	1,43	1,59				
60 x 60	Wobbler AF		jusqu'à 25 pieds					0,11	0,13	0,16	0,21	0,27	0,40	0,53	0,67	0,80	0,94	1,07	1,20	1,34				
60 x 70	mini-Wobbler		jusqu'à 20 pieds						0,11	0,14	0,18	0,23	0,34	0,46	0,57	0,69	0,80	0,92	1,03	1,15				
60 x 80	i-mini-Wobbler		jusqu'à 12 pieds						0,10	0,12	0,16	0,20	0,30	0,40	0,50	0,60	0,70	0,80	0,90	1,0				
70 x 70	Smooth Drive AÉ		jusqu'à 40 pieds						0,10	0,12	0,16	0,20	0,29	0,39	0,49	0,59	0,69	0,79	0,88	0,98				
70 x 80	Smooth Drive AF		jusqu'à 37 pieds							0,10	0,14	0,17	0,26	0,34	0,43	0,52	0,60	0,69	0,77	0,86				
70 x 90	Impact série 20		jusqu'à 40 pieds									0,12	0,15	0,23	0,31	0,38	0,46	0,53	0,61	0,69	0,76			
80 x 80	Impact série 30		jusqu'à 60 pieds										0,12	0,15	0,23	0,30	0,38	0,45	0,53	0,60	0,68	0,75		
80 x 90	Impact série 40		jusqu'à 65 pieds											0,11	0,13	0,20	0,27	0,33	0,40	0,47	0,53	0,60	0,67	
80 x 100	Impact série 50		jusqu'à 70 pieds												0,10	0,12	0,18	0,24	0,30	0,36	0,42	0,48	0,54	0,60
100 x 100	Impact série 70		jusqu'à 90 pieds													0,10	0,14	0,19	0,24	0,29	0,34	0,39	0,43	0,48
	Impact série 80		jusqu'à 100 pieds																					

\* Distance entre les arroseurs et les lignes en dispositions carrées ou triangulaires.

### TAUX DE PRÉCIPITATION MAXIMUM SUR SOL PLAT

Sol	Taux
Sable grossier	0,75 - 1 pouce/h
Sable fin	0,50 - 0,75 pouce/h
Limon sableux fin	0,35 - 0,50 pouce/h
Limon argileux	0,25 - 0,40 pouce/h
Argile limoneuse	0,10 - 0,30 pouce/h

### ESPACEMENT MAXIMAL DES ARROSEURS

Vitesse du vent	Espacement
5 mph ou moins	60 % du diamètre d'arrosage
5 - 10 mph	50 % du diamètre d'arrosage
plus de 10 mph	25 - 30 % du diamètre d'arrosage

Consultez l'usine pour des informations détaillées sur l'uniformité en fonction de votre application en particulier

### CLÉ

GPM = débit par arroseur

A = espacement des arroseurs le long des conduites latérales (en pieds)

L = espacement entre les conduites latérales (en pieds) (s'applique aux espacements carrés, rectangulaires ou triangulaires)

### FORMULE DU TAUX DE PRÉCIPITATION

$$\text{Pluviométrie} = \frac{\text{GPM} \times 96,3}{A \times L}$$

(pouces par heure)

Espacement carré      Espacement triangulaire

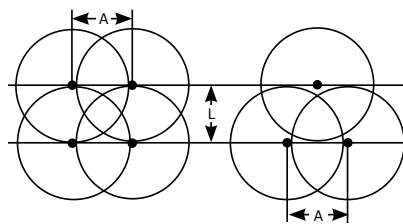

# millimètres par h. **Taux Métriques**

Espacement	Débit (m³/h)																						
	Mètres	0,07	0,11	0,18	0,36	0,56	0,72	0,90	1,08	1,44	1,80	2,16	2,52	2,88	3,24	3,60	3,96	4,32	5,40	6,40	7,20		
1,5 x 1,5	32,0	48,0	80,0	160,0	240,0	320,0																	
2 x 2	18,0	27,0	45,0	90,0	135,0	180,0																	
2,5 x 2,5	11,5	17,3	28,8	57,6	86,4	115,2	144,0																
3 x 3	8,0	12,0	20,0	40,0	60,0	80,0	100,0	120,0	160,0														
3,5 x 3,5	5,9	8,8	14,7	29,4	44,1	58,8	73,5	88,2	117,6	146,9	176,3												
4 x 4	4,5	6,8	11,3	22,5	33,8	45,0	56,3	67,5	90,0	112,5	135,0												
5 x 5	2,9	4,3	7,2	14,4	21,6	28,8	36,0	43,2	57,6	72,0	86,4												
6 x 6	2,0	3,0	5,0	10,0	15,0	20,0	25,0	30,0	40,0	50,0	60,0												
6 x 9			3,3	6,6	10,0	13,3	16,6	20,0	26,6	33,3	40,0	46,6	53,0										
6 x 12			2,5	5,0	7,5	10,0	12,5	15,0	20,0	25,0	30,0	35,0	40,0	45,0	50,0								
8 x 8			2,8	5,6	8,4	11,2	14,0	16,9	22,5	28,1	33,7	39,4	45,0	50,0									
9 x 9			2,2	4,4	6,6	8,9	11,1	13,3	17,8	22,2	26,6	31,1	35,5	40,0	44,4	48,8	53,3						
9 x 12			1,6	3,3	5,0	6,6	8,3	10,0	13,3	16,6	20,0	23,3	26,6	30,0	33,3	36,6	40,0	50,0	59,2				
9 x 14			1,4	2,8	4,3	5,7	7,1	8,6	11,4	14,3	17,1	20,0	22,8	25,7	28,5	31,4	34,3	42,8	50,8				
9 x 15			1,3	2,7	4,0	5,3	6,6	8,0	10,6	13,3	16,0	18,6	21,3	24,0	26,6	29,4	32,0	40,0	47,4				
9 x 18			2,2	3,3	4,4	5,5	6,6	8,9	11,1	13,3	15,5	17,8	20,0	22,2	24,4	26,6	33,3	39,5	44,4				
12 x 12			2,5	3,7	5,0	6,2	7,5	10,0	12,5	15,0	17,5	20,0	22,5	25,0	27,5	30,0	37,5	44,4	50,0				
12 x 15			2,0	3,0	4,0	5,0	6,0	8,0	10,0	12,0	14,0	16,0	18,0	20,0	22,0	24,0	30,0	35,5	40,0				
12 x 18			1,6	2,5	3,3	4,2	5,0	6,6	8,3	10,0	11,6	13,3	15,0	16,6	18,3	20,0	25,0	29,6	33,3				
15 x 15						3,2	4,0	4,8	6,4	8,0	9,6	11,2	12,8	14,4	16,0	17,6	19,2	24,0	28,4	32,0			
15 x 18						2,6	3,3	4,0	5,3	6,6	8,0	9,3	10,6	12,0	13,3	14,6	16,0	20,0	23,7	26,6			
15 x 21						2,3	2,8	3,4	4,6	5,7	6,8	8,0	9,1	10,3	11,4	12,6	13,7	17,1	20,3	22,8			
18 x 18								3,3	4,4	5,5	6,6	7,8	8,9	10,0	11,1	12,2	13,3	16,6	20,0	22,2			
18 x 21	Produit	Espacement*						2,8	3,8	4,7	5,7	6,6	7,6	8,6	9,5	10,5	11,4	14,3	16,9	19,0			
18 x 24	T-Spray	jusqu'à 2 mètres						2,5	3,3	4,2	5,0	5,8	6,6	7,5	8,3	9,1	10,0	12,5	14,8	16,6			
21 x 21	Super-Spray	jusqu'à 3,5 mètres						2,4	3,2	4,1	4,9	5,7	6,5	7,3	8,1	8,9	9,8	12,2	14,5	16,3			
21 x 24	Xcel-Wobbler AÉ	jusqu'à 9,2 mètres							2,8	3,6	4,3	5,0	5,7	6,4	7,1	7,8	8,6	10,7	12,7	14,3			
21 x 27	Xcel-Wobbler AM	jusqu'à 7,5 mètres							2,5	3,2	3,8	4,4	5,1	5,7	6,3	7,0	7,6	9,5	11,3	12,7			
24 x 24	Wobbler AS	jusqu'à 9,2 mètres								3,1	3,7	4,3	5,0	5,6	6,2	6,9	7,5	9,4	11,1	12,5			
24 x 30	Wobbler AF	jusqu'à 7,5 mètres								2,5	3,0	3,5	4,0	4,5	5,0	5,5	6,0	7,5	8,9	10,0			
28 x 33	mini-Wobbler	jusqu'à 6 mètres									2,3	2,7	3,1	3,5	3,9	4,3	4,7	5,8	6,9	7,8			
30 x 30	i-mini-Wobbler	jusqu'à 3,5 mètres									2,4	2,8	3,2	3,9	4,0	4,4	4,8	6,0	7,1	8,0			
	Smooth Drive AÉ	jusqu'à 12,2 mètres																					
	Smooth Drive AF	jusqu'à 11,3 mètres																					
	Impact série 20	jusqu'à 12 mètres																					
	Impact série 30	jusqu'à 18,5 mètres																					
	Impact série 40	jusqu'à 20 mètres																					
	Impact série 50	jusqu'à 21,5 mètres																					
	Impact série 70	jusqu'à 27,5 mètres																					
	Impact série 80	jusqu'à 30,5 mètres																					

\* Distance entre les arroseurs et les lignes en dispositions carrées ou triangulaires.

### Taux de Précipitation Maximum sur Sol Plat

Sol	Taux
Sable grossier	19 - 25,4 mm/h
Sable fin	12,7 - 19 mm/h
Limon sableux fin	8,9 - 12,7 mm/h
Limon argileux	6,3 - 10,2 mm/h
Argile limoneuse	2,5 - 7,6 mm/h

### CLÉ

M3/h = débit par arroseur

A = espacement des arroseurs le long des conduites latérales (en mètres)

L = espacement entre les conduites latérales (en mètres) (s'applique aux espacements carrés, rectangulaires ou triangulaires)

### FORMULE DU TAUX DE PRÉCIPITATION

$$\text{Pluviométrie (mm par heure)} = \frac{\text{M3/h} \times 1000}{\text{A} \times \text{L}}$$

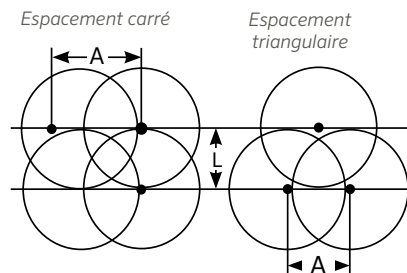

RESSOURCES



# Buses

La buse à serrage manuel combine la buse et le diffuseur pour les arroseurs à impact. Elle évite de devoir recourir à des outils lors du nettoyage ou du remplacement de la buse. Cette combinaison buse/diffuseur, qui se place simplement à l'intérieur du tube d'un arroseur à impact Senninger, s'installe en quelques tours rapides. Grâce à ce nouveau concept, on ne risque plus de perdre le dispositif de retenue d'un diffuseur ou d'une buse, et le remplacement des buses s'en trouve simplifié.



Une buse d'un seul tenant remplace la buse en trois parties pour un remplacement de buse sur le terrain rapide et facile.

## CARACTÉRISTIQUES

- Fait gagner du temps
- Des buses à orifice carré sont également disponibles pour un meilleur éclatement du jet et une meilleure uniformité
- Inclut un diffuseur à redressement de jet pour une portée maximale avec un large éventail de pressions
- Les buses demi-taille sont facilement identifiables grâce à un insert de couleur.

IMPACT	MINIMUM	MAXIMUM
	Taille de buse	Taille de buse
Impact série 20	<b>Buse n° 6 - Or</b>	<b>Buse n° 9 - Gris</b>
	3/32" (2,38 mm)	9/64" (3,57 mm)
Compact impact	<b>Buse n° 9 - Gris</b>	<b>Buse n° 12 - Rouge</b>
	9/64" (3,57 mm)	3/16" (4,76 mm)
WedgeDrive	<b>Buse n° 5 - Beige</b>	<b>Buse n° 9 - Gris</b>
	5/64" (1,98 mm)	9/64" (3,57 mm)
Impact série 30 (y compris cercle partiel 3123)	<b>Buse n° 7 - Vert jaune</b>	<b>Buse n° 10 - Turquoise</b>
	7/64" (2,78 mm)	5/32" (3,97 mm)
Impact série 40 (y compris cercle partiel 4123)	<b>Buse n° 10 - Turquoise</b>	<b>Buse n° 14 - Bleu</b>
	5/32" (3,97 mm)	7/32" (5,56 mm)
Impact série 50 (y compris cercle partiel 5123)	<b>Buse n° 13 - Blanc</b>	<b>Buse n° 18 - Violet</b>
	13/64" (5,16 mm)	9/32" (7,14 mm)

## DIAMÈTRE DE L'ORIFICE

N° 4 bleu clair	1/16 (0,063) pouce	(1,59 mm)
N° 5 beige	5/64 (0,078) pouce	(1,98 mm)
N° 6 or	3/32 (0,094) pouce	(2,38 mm)
N° 7 vert jaune	7/64 (0,109) pouce	(2,78 mm)
N° 8 lavande	1/8 (0,125) pouce	(3,18 mm)
N° 9 gris	9/64 (0,141) pouce	(3,57 mm)
N° 10 turquoise	5/32 (0,156) pouce	(3,97 mm)
N° 11 jaune	11/64 (0,172) pouce	(4,37 mm)
N° 12 rouge	3/16 (0,188) pouce	(4,76 mm)
N° 13 blanc	13/64 (0,203) pouce	(5,16 mm)
N° 14 bleu	7/32 (0,219) pouce	(5,56 mm)
N° 15 marron foncé	15/64 (0,234) pouce	(5,95 mm)
N° 16 orange	1/4 (0,250) pouce	(6,35 mm)
N° 17 vert foncé	17/64 (0,266) pouce	(6,75 mm)
N° 18 violet	9/32 (0,281) pouce	(7,14 mm)
N° 19 noir	19/64 (0,297) pouce	(7,54 mm)
N° 20 turquoise foncé	5/16 (0,313) pouce	(7,94 mm)
N° 21 moutarde	21/64 (0,328) pouce	(8,33 mm)
N° 22 bordeaux	11/32 (0,344) pouce	(8,73 mm)
N° 23 crème	23/64 (0,359) pouce	(9,13 mm)
N° 24 bleu foncé	3/8 (0,375) pouce	(9,53 mm)
N° 25 cuivre	25/64 (0,391) pouce	(9,92 mm)
N° 26 bronze	13/32 (0,406) pouce	(10,32 mm)

Des demi-tailles (par incréments de 128° de pouce) sont également disponibles pour certains modèles.

## CARACTÉRISTIQUES

- Code couleur pour une identification facile des tailles
- Excellente résistance
- Garantie que la taille correcte de l'orifice sera maintenue pendant cinq ans

RESSOURCES



# Garantie Produit

## GARANTIE – AVIS DE NON RESPONSABILITÉ

Cette garantie remplace toutes les autres garanties expresses ou tacites.

Aucune personne n'a l'autorité d'assumer pour Senninger Irrigation, Inc. ("Senninger") d'autres responsabilités concernant les produits fabriqués par Senninger.

Cette garantie ne s'étend pas aux produits ou aux pièces qui ont été réparés ou modifiés de quelque façon que ce soit hors d'une usine Senninger, et ne s'appliquera pas aux produits qui ont été mal utilisés ou ont subi des négligences ou des accidents, ou qui ont été utilisés contrairement aux instructions publiées par Senninger.

En aucun cas Senninger ne pourra être tenu responsable de dommages consécutifs, indirects ou punitifs résultant de l'utilisation d'un produit Senninger, ou résultant de défauts, pannes ou dysfonctionnements d'un produit.

Cette garantie s'étend uniquement à l'acheteur original du produit Senninger. Cette garantie ne s'étend pas aux produits ou pièces fabriqués par d'autres entreprises.

## MATÉRIAUX ET FABRICATION

Les produits fabriqués par Senninger pour une utilisation dans des applications agricoles, sur pelouse ou en pépinière sont garantis contre tout défaut de matériaux ou de fabrication dans des conditions normales d'utilisation pendant une période de deux (2) ans à compter de la date de fabrication.

Senninger garantit l'i-Wob2 contre tout défaut de matériaux ou de fabrication dans des conditions normales d'utilisation pendant une période de trois (3) ans à compter de la date de fabrication.

Senninger garantit les produits suivants contre tout défaut de matériaux ou de fabrication dans des conditions normales d'utilisation pendant une période d'un (1) an à compter de la date de fabrication : End Spray, régulateurs PRLV, modèles pour les exploitations minières.

Senninger garantit que l'orifice des buses conservera sa taille originelle dans des conditions normales d'utilisation pendant une période de cinq (5) ans à compter de la date de fabrication.

## PERFORMANCES

Les produits fabriqués par Senninger pour une utilisation dans des applications agricoles, sur pelouse ou en pépinière ont la garantie de conserver leurs performances originelles pendant une période de deux (2) ans à compter de la date de fabrication s'ils sont installés et utilisés conformément aux spécifications publiées par Senninger et utilisés aux fins d'arrosage prévues.

Senninger garantit que l'i-Wob2 conservera ses performances originelles dans des conditions normales d'utilisation pendant une période de trois (3) ans à compter de la date de fabrication.

Senninger garantit que les produits suivants conserveront leurs performances originelles dans des conditions normales d'utilisation pendant une période d'un (1) an à compter de la date de fabrication: End Spray, régulateurs PRLV, modèles pour les exploitations minières.

## RÉPARATION OU REMPLACEMENT

Si un produit Senninger est soupçonné de panne pendant la période de garantie applicable, Senninger réparera ou remplacera, à sa discrétion, le produit ou la pièce défectueuse. Contactez le service clientèle de Senninger à Clermont, en Floride, aux États-Unis, pour des instructions spécifiques sur la manière de présenter une réclamation au titre de la garantie. Si, après inspection du produit et de la documentation, la panne est jugée entrer dans le cadre de la garantie, un remplacement ou un crédit sera autorisé.

Senninger n'a pas l'obligation de payer des réparations ou remplacements effectué(e)s par un tiers. Aucune allocation de main d'oeuvre ne sera accordée pour le retrait ou le remplacement des pièces garanties, ni pour les déplacements jusqu'au produit pour effectuer les réparations ou le remplacement, sans autorisation écrite préalable de Senninger.

## ADAPTABILITÉ

Il n'existe aucune autre garantie, expresse ou tacite, y compris les garanties de qualité marchande et les garanties d'adaptation à un objectif particulier. Il est de la seule responsabilité de l'acheteur d'évaluer et d'analyser le produit et sa conception pour déterminer s'il est adapté à des applications spécifiques.



Nous nous efforçons de créer les meilleurs produits au monde en termes d'arrosage agricole basse pression et hautes performances, tout en conservant un niveau de qualité et de fiabilité irréprochable. Nous ne manquons jamais de soutenir nos innovations par une assistance sans faille afin de garantir la réussite de nos clients.

A handwritten signature in white ink, reading 'S D Abernethy', is centered on the page.

Steve Abernethy, président de Senninger Irrigation